



Convoyeur Gravitaire



Catalogue Maintenance

Fabrication Française depuis 35 ans.



(Catalogue 2016 – V01)



Le convoyeur de la gamme « ASTRON System » est un système de convoyeur aérien gravitaire, Les trolleys (chariots) sont guidés dans un rail permettant l'accumulation des charges unitaires jusqu'à 80 kg. Les éléments du convoyeur se composent de rails, de butées, d'aiguillages et d'élévateurs. L'avancement des trolleys se fait par l'inclinaison du rail ne nécessitant ainsi aucune énergie. Ce convoyeur est destiné à des applications dans le secteur de la blanchisserie industrielle et de l'automobile.

Le Catalogue Maintenance contient les éléments principaux. Pour toutes références non représentées, informations complémentaires ou demandes spécifiques, nos équipes commerciales et S.A.V. restent à votre disposition pour répondre à vos besoins.



Service Après-Vente

Votre correspondant : Cyril FORTIN

✉: commercial@oca.fr

☎ : +33(0)2 41 75 64 40

SAV – ☎ : +33(0)2 41 75 64 40



QUEST CONVOYEUR ET AUTOMATISME

TABLE DES MATIERES

LES TROLLEYS.....	6
Trolleys Astron pour rail profil en «C» ou «Ω».....	7
➤ Regarnissage des trolleys démontables	7
➤ Trolleys pour rail en « C » ou « Ω » - Trolleys AVEC butée :.....	8
➤ Trolleys pour rail en « C » ou « OMEGA » - Trolleys SANS butée :.....	9
➤ Trolleys pour rail en « C » ou « OMEGA » - Equipés pour sac.....	15
Trolleys Astron pour rail type « FTL ».....	17
➤ Trolleys pour rail type « FTL » - Equipés pour Slings	18
➤ Trolleys pour rail type « FTL » - Equipés pour Sacs :	20
Trolleys Astron pour rail profil en « T » type « STK »	22
➤ Trolleys pour rail profil « T » type « STK » - Trolleys équipé pour Slings	22
➤ Trolleys pour rail profil « T » type « STK » - Trolleys équipé pour Sacs	23
LIAISON SLING/TROLLEY.....	24
ELEMENTS DE TOILE DE SLING ET SACS.....	24
LES VERROUS/BLOQUEURS DE CORDE SLINGS	26
LES MODELES DE SLINGS	28
Sling UN trolley - Verrouillage MANUEL.....	29
Sling UN trolley - Verrouillage AUTOMATIQUE.....	31
Sling DEUX trolleys - Verrouillage MANUEL	36
Sling DEUX trolleys - Verrouillage AUTO.	38
LES RAILS ASTRON	44
➤ RAILS CONVOYEUR EN « C » (ou Oméga).....	44
➤ RAILS CONVOYEUR TYPE « FTL »	44
JONCTIONS ET FIXATIONS SUR RAIL.....	44
ANTI-RETOUR/DETECTION DE PASSAGE	46
➤ Système anti-retour / Détection de passage de trolleys.....	46
➤ Eléments de rechange (anti-retour/détection de passage)	47
LES SKIS DE SATURATION	48
➤ Ski de saturation – Rail convoyeur en « C »	48
➤ Ski de saturation - Rail convoyeur type « FTL ».....	48
LES AIGUILLAGES	49

SAV – ☎ : +33(0)2 41 75 64 40



QUEST CONVOYEUR ET AUTOMATISME

Les aiguillages pneumatique à aiguille	50
➤ Aiguillage pneumatique à aiguille	50
➤ Courbes aiguillages à aiguille.....	50
➤ Eléments pour mise en batterie	51
➤ Eléments de rechange	51
Les aiguillages pneumatique à chariot	53
➤ Aiguillage pneumatique à chariot – Rail en « C ».....	53
➤ Aiguillage pneumatique à chariot - Rail type « FTL »	55
LES POUSSEURS	56
➤ Pousseur pneumatique de trolley – Rail en « C »	56
➤ Pousseur pneumatique de trolley – Rail type « FTL »	57
LES BUTEES PNEUMATIQUE	58
Butée pneumatique pour rail Astron - Type « C » ou « Ω »	59
➤ Butée pneumatique Simple / SAS (rail en C)	59
➤ Butée pneumatique « double » (rail en C)	60
➤ Butée pneumatique pour lubrificateur / graisseur (rail en C).....	60
➤ Butée pneumatique pour décrocheur de Sac (rail en C).....	61
➤ Butée pour basculeur et redresseur de Sling (rail en C).....	61
➤ Butée pneumatique Simple/SAS – Ancienne génération avec pousseur intégré	62
➤ Butée Simple/SAS – Ancienne génération, sans pousseur (rail en « C »)	63
➤ Eléments de rechange – Toutes butées pneumatique rail en « C ».....	64
Butées pneumatique – Rail type « FTL »	67
➤ Butées pneumatique Simple/SAS - Rail type « FTL» (ancienne génération).....	67
LES LUBRIFICATEURS/GRAISSEURS	70
LES CONVOYEURS SATELLITE.....	71
➤ Convoyeur satellite droit	72
➤ Convoyeur satellite droit profil double	73
➤ Convoyeur satellite courbe	74
➤ Eléments de convoyeur satellite	75
➤ Eléments de rechange des convoyeurs satellite	76
LES POSTES DE CHARGEMENT DE SLINGS	78
➤ Postes de chargement de Slings.....	78
➤ Eléments de composition des postes de chargement	79

SAV – ☎ : +33(0)2 41 75 64 40





QUEST CONVOYEUR ET AUTOMATISME

➤	Eléments de rechange des postes de chargement.....	81
	LES REDRESSEURS/BASCULEURS DE SLINGS	82
➤	Redresseur de Slings.....	82
➤	Basculeur de Slings	82
➤	Eléments de rechange redresseur et basculeur de Slings.....	83
	LES POSTES D’OUVERTURE / (FERMETURE)	84
	Poste d’ouverture de Sling UN trolley.....	85
	Poste d’ouverture de Sling DEUX trolleys	97
	LES DECROCHEURS DE SACS.....	102
	LES ELEVATEURS VERTICAUX.....	104
➤	Élévateurs / Descenceurs verticaux pour Sacs et Sling	104
➤	Éléments d’élévateur (descenceur) vertical.....	105
➤	Éléments de rechange élévateur/descenceur.....	107
	L’ELEVATEUR INCLINE POUR SACS	113
➤	Élévateur incliné pour Sacs.....	113
➤	Éléments élévateur incliné	114
➤	Éléments de rechange	115
	Index par Références.....	117
	Index par Désignations	121
	Retrouvez toutes nos gammes sur le site WWW.OCA.FR.....	130

LES TROLLEYS

Les trolleys sont des chariots guidés dans un rail permettant l'accumulation des charges unitaires jusqu'à 80 kg par chariot.

	Trolleys Astron pour rail en « C » ou « OMEGA »
	Regarnissage des trolleys démontables
	Trolleys SANS butée
	Trolleys AVEC butée
	Trolleys à rotule
	Trolleys équipés pour sac
	Trolleys Astron FTL pour rail type « FTL »
	Trolleys pour rail type « FTL » - Equipés pour Slings
	Trolleys pour rail type « FTL » - Equipés pour Sacs
	Trolleys Astron pour rail en « T » type « STK »
	Trolleys pour rail profil « T » type « STK » - Equipés pour Slings
	Trolleys pour rail profil « T » type « STK » - Equipés pour Sacs

SAV – ☎ : +33(0)2 41 75 64 40







QUEST CONVOYEUR ET AUTOMATISME

Trolleys Astron pour rail profil en «C» ou «Ω»

(Dimension 43.5X48.5)



➤ Regarnissage des trolleys démontables

REGARNISSAGE DES TROLLEYS DEMONTABLES	
	REF : 70.41.100 REGARNISSAGE TROLLEY ASTRON GALET ACIER AXE HEXA. A VISSER
	REF : 70.41.102 REGARNISSAGE TROLLEY ASTRON GALET ACIER AXE LISSE A VISSER
	REF : 70.41.006 REGARNISSAGE TROLLEY ASTRON GALET PLASTIQUE AXE HEXA. A VISSER
	REF : 70.41.103 REGARNISSAGE TROLLEY ASTRON GALET PLASTIQUE AXE LISSE A VISSER

SAV – ☎ : +33(0)2 41 75 64 40



QUEST CONVOYEUR ET AUTOMATISME

➤ Trolleys pour rail en « C » ou « Ω » - Trolleys AVEC butée :

REF : 71.92.001 – (Remplace REF : 70.41.000) TROLLEY ACIER SERTI ASTRON	
	 <p>REF : 05.03.120 CORPS DE TROLLEY ACIER ASTRON (Encombrement H=115, L=108)</p>
	 <p>REF : 04.01.052 AXE DE GALET HEXAGONAL A SERTIR ASTRON</p>
	 <p>REF : 09.03.026 GALET ACIER DE TROLLEY GRAVITAIRE ASTRON</p>

REF : 71.92.002 – (Remplace REF : 70.41.002) TROLLEY COURT ACIER SERTI ASTRON	
	 <p>REF : 05.03.173 CORPS DE TROLLEY ACIER COURT ASTRON (Encombrement H=96, L=108)</p>
	 <p>REF : 04.01.052 AXE DE GALET HEXAGONAL A SERTIR ASTRON</p>
	 <p>REF : 09.03.026 GALET ACIER DE TROLLEY GRAVITAIRE ASTRON</p>

SAV – ☎ : +33(0)2 41 75 64 40



QUEST CONVOYEUR ET AUTOMATISME

REF : 71.92.017

TROLLEY ACIER SERTI TRIANGULAIRE ASTRON (POUR PROFIL C DIM 60X65)



TROLLEY ACIER SERTI TRIANGULAIRE ASTRON
(Pour profil «C» dimension 60x65)

Nota :

Pas de pièces détachées pour ce produit.

➤ Trolleys pour rail en « C » ou « OMEGA » - Trolleys SANS butée :

REF : 71.92.005

TROLLEY COURT ACIER SERTI ASTRON LTC



REF : 05.03.182

CORPS DE TROLLEY ACIER
COURT ASTRON LTC

(Encombrement H=90, L=100)



REF : 04.01.052

AXE DE GALET HEXAGONAL A
SERTIR ASTRON







REF : 09.03.026

GALET ACIER DE TROLLEY
GRAVITAIRE ASTRON

SAV – ☎ : +33(0)2 41 75 64 40



QUEST CONVOYEUR ET AUTOMATISME

REF : 71.92.106 TROLLEY COURT ACIER GALETS PLASTIQUE DEMONTABLE ASTRON LTC	
	 <p>REF : 05.03.182</p> <p>CORPS DE TROLLEY ACIER COURT ASTRON LTC</p> <p>(Encombrement H=90, L=100)</p>
	 <p>REF : 04.01.055</p> <p>AXE DE GALET HEXAGONAL A VISSER ASTRON</p>
	 <p>REF : 09.03.028</p> <p>GALET PLASTIQUE DE TROLLEY GRAVITAIRE ASTRON</p>

REF : 71.92.107 TROLLEY PLASTIQUE GALETS PLASTIQUE DEMONTABLE ASTRON LTC	
	 <p>REF : 05.03.198</p> <p>CORPS DE TROLLEY PLASTIQUE ASTRON CJM</p> <p>(Encombrement H=163, L=100)</p>
	 <p>REF : 04.01.055</p> <p>AXE DE GALET HEXAGONAL A VISSER ASTRON</p>
	 <p>REF : 09.03.028</p> <p>GALET PLASTIQUE DE TROLLEY GRAVITAIRE ASTRON</p>

SAV – ☎ : +33(0)2 41 75 64 40



QUEST CONVOYEUR ET AUTOMATISME

REF : 71.92.003 – (Remplace REF : 70.41.003)
TROLLEY ACIER SERTI ASTRON CJM



REF : 05.03.172

CORPS DE TROLLEY ACIER
ASTRON CJM

(Encombrement H=165, L=108)



REF : 04.01.052

AXE DE GALET HEXAGONAL A
SERTIR ASTRON



REF : 09.03.026

GALET ACIER DE TROLLEY
GRAVITAIRE ASTRON

REF : 71.92.007 – (Remplace REF : 70.41.004)
TROLLEY PLASTIQUE SERTI ASTRON CJM



REF : 05.03.198

CORPS DE TROLLEY
PLASTIQUE ASTRON CJM

(Encombrement H=163, L=100)



REF : 04.01.052

AXE DE GALET HEXAGONAL A
SERTIR ASTRON



REF : 09.03.026

GALET ACIER DE TROLLEY
GRAVITAIRE ASTRON

REF : 71.92.006 TROLLEY PLASTIQUE DEMONTABLE ASTRON CJM	
	 REF : 05.03.198 CORPS DE TROLLEY PLASTIQUE ASTRON CJM (Encombrement H=163, L=100)
	 REF : 04.01.055 AXE DE GALET HEXAGONAL A VISSER ASTRON
	 REF : 09.03.026 GALET ACIER DE TROLLEY GRAVITAIRE ASTRON

REF : 71.92.011 TROLLEY ACIER SERTI 1T OBLONG ASTRON CJM	
	 REF : 05.03.310 CORPS DE TROLLEY ACIER AVEC OBLONG ASTRON CJM (Encombrement H=162, L=100)
	 REF : 04.01.052 AXE DE GALET HEXAGONAL A SERTIR ASTRON
	 REF : 09.03.026 GALET ACIER DE TROLLEY GRAVITAIRE ASTRON

SAV – ☎ : +33(0)2 41 75 64 40









QUEST CONVOYEUR ET AUTOMATISME

REF : 71.92.012 TROLLEY ACIER SERTI TRIANGULAIRE ASTRON LTC	
	 REF : 71.90.029 CORPS DE TROLLEY ACIER TRIANGULAIRE ASTRON LTC
	 REF : 71.90.030 COUSSINET TROLLEY ACIER TRIANGULAIRE ASTRON LTC
	 REF : 04.01.052 AXE DE GALET HEXAGONAL A SERTIR ASTRON
	 REF : 09.03.026 GALET ACIER DE TROLLEY GRAVITAIRE ASTRON

➤ Trolleys Astron pour rail en « C » ou « OMEGA » - Trolleys à rotule :

REF : 71.92.016 – (Remplace REF : 70.41.011) TROLLEY ACIER SERTI A ROTULE AVEC MANILLE DROITE ASTRON	
	 REF : 05.03.195 CORPS DE TROLLEY ACIER A ROTULE ASTRON (Encombrement H=95, L=90)
	 REF : 04.01.353 ROTULE DE TROLLEY POUR MANILLE DROITE ASTRON
	 REF : 06.01.018 COQUILLE DE TROLLEY A ROTULE ZN BLANC ASTRON







	REF : 04.01.052 AXE DE GALET HEXAGONAL A SERTIR ASTRON
	REF : 09.03.026 GALET ACIER DE TROLLEY GRAVITAIRE ASTRON
	REF : 09.16.025 MANILLE DROITE POUR TROLLEY A ROTULE ASTRON

REF : 71.92.004* TROLLEY ACIER SERTI A ROTULE ASTRON	
	 REF : 71.90.002 CORPS DE TROLLEY ACIER COURT A ROTULE ASTRON <i>(Encombrement H=100, L=90)</i>
	 REF : 71.90.001 ROTULE DE TROLLEY ASTRON
	 REF : 06.01.018 COQUILLE DE TROLLEY A ROTULE ZN BLANC ASTRON
	 REF : 04.01.052 AXE DE GALET HEXAGONAL A SERTIR ASTRON
	 REF : 09.03.026 GALET ACIER DE TROLLEY GRAVITAIRE ASTRON
	<i>* Compatible avec les biellettes de Sling REF : 71.30.029</i>

SAV – ☎ : +33(0)2 41 75 64 40



QUEST CONVOYEUR ET AUTOMATISME

REF : 71.92.015*	
TROLLEY COURT ACIER A ROTULE GALETS PLASTIQUE DEMONTABLE ASTRON	
	 REF : 71.90.028 CORPS DE TROLLEY COURT ACIER A ROTULE ASTRON <i>(Encombrement H=85, L=90)</i>
	 REF : 71.90.001 ROTULE DE TROLLEY ASTRON
	 REF : 06.01.018 COQUILLE DE TROLLEY A ROTULE ZN BLANC ASTRON
	 REF : 04.01.359 AXE DE GALET LISSE A VISSER ASTRON
	 REF : 09.03.028 GALET PLASTIQUE DE TROLLEY GRAVITAIRE ASTRON
<p>* Compatible avec les biellettes de Sling REF : 71.30.345</p>	

➤ Trolleys pour rail en « C » ou « OMEGA » - Equipés pour sac :

REF : 71.92.022 - Remplace la REF: 70.41.001	
TROLLEY ACIER SERTI ASTRON EQUIPE POUR SAC AVEC CROCHET	
	 REF : 71.92.001 TROLLEY ACIER SERTI ASTRON
	 REF : 06.02.033 CROCHET DE SAC INOX TYPE 01 ASTRON <i>(Selon plan)</i>

REF : 71.92.013
TROLLEY ACIER SERTI TRIANGULAIRE GALETS PLASTIQUE AVEC CROCHETS POUR SAC ASTRON LTC

		REF : 71.90.027 CORPS DE TROLLEY ACIER TRIANGULAIRE AVEC DOUBLE CROCHET POUR SAC ASTRON LTC
		REF : 04.01.052 AXE DE GALET HEXAGONAL A SERTIR ASTRON
		REF : 09.03.028 GALET PLASTIQUE DE TROLLEY GRAVITAIRE ASTRON



REF : 71.92.014
TROLLEY ACIER TRIANGULAIRE GALETS PLASTIQUE DEMONTABLES AVEC CROCHETS POUR SAC ASTRON LTC

		REF : 71.90.027 CORPS DE TROLLEY ACIER TRIANGULAIRE AVEC DOUBLE CROCHET POUR SAC ASTRON LTC
		REF : 04.01.055 AXE DE GALET HEXAGONAL A VISSER ASTRON
		REF : 09.03.028 GALET PLASTIQUE DE TROLLEY GRAVITAIRE ASTRON

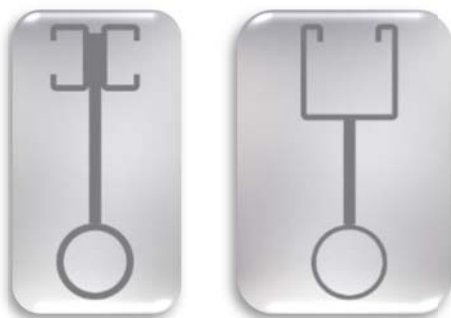
Trolleys Astron pour rail type « FTL »



REF : 71.91.001 TROLLEY ACIER 2 GALETS DEMONTABLES ASTRON FTL	
	<p>REF : 71.90.003</p> <p>CORPS DE TROLLEY ACIER 2 GALETS ASTRON FTL</p>
	<p>REF : 71.90.004</p> <p>AXE DE TROLLEY ACIER AVEC MEPLATS ASTRON FTL</p>
	<p>REF : 71.90.005</p> <p>ENTRETOISE TROLLEY POUR AXE AVEC MEPLATS ASTRON FTL</p>
	<p>REF : 09.08.019</p> <p>GALET ROULEMENT ACIER DE TROLLEY ASTRON FTL</p>

REF : 71.91.004 TROLLEY ACIER 4 GALETS DEMONTABLES ASTRON FTL	
	 <p>REF : 71.90.025 CORPS DE TROLLEY ACIER 4 GALETS ASTRON FTL</p>
	 <p>REF : 71.90.024 AXE DE TROLLEY ACIER TH EPAULE ASTRON FTL</p>
	 <p>REF : 09.08.019 GALET ROULEMENT ACIER DE TROLLEY ASTRON FTL</p>

➤ Trolleys pour rail type « FTL » - Equipés pour Sling

REF : 71.92.008 TROLLEY 2 GALETS EQUIPE AVEC ANNEAU POUR SLING ASTRON FTL	
	 <p>REF : 71.91.001 TROLLEY ACIER 2 GALETS DEMONTABLES ASTRON FTL</p>
	 <p>REF : 71.91.002 CROCHET ANNEAU DE TROLLEY POUR SLING ASTRON FTL STK</p> <p>REF : 09.02.060 BAGUE DE GLISSEMENT TROLLEY/CROCHET DE SLING ASTRON FTL STK</p>
	 <p>REF : 09.08.019 GALET ROULEMENT ACIER DE TROLLEY ASTRON FTL</p>

REF : 71.92.021	
TROLLEY 4 GALETS EQUIPE AVEC CROCHET POUR SLING ASTRON FTL	
	<p>REF : 71.91.004</p> <p>TROLLEY ACIER 4 GALETS DEMONTABLES ASTRON FTL</p>
	<p>REF : 71.91.002</p> <p>CROCHET ANNEAU DE TROLLEY POUR SLING ASTRON FTL STK</p> <p>REF : 09.02.060</p> <p>BAGUE DE GLISSEMENT TROLLEY/CROCHET DE SLING ASTRON FTL STK</p>

REF : 71.92.018	
TROLLEY 2 GALETS EQUIPE AVEC ANNEAU DE LEVAGE ET BUTEE A AIGUILLE ASTRON FTL	
	<p>REF : 71.90.026</p> <p>CORPS DE TROLLEY ACIER 2 GALETS ASTRON FTL</p>
	<p>REF : 71.90.004</p> <p>AXE DE TROLLEY ACIER AVEC MEPLATS ASTRON FTL</p>
	<p>REF : 71.90.005</p> <p>ENTRETOISE TROLLEY FUTURAIL</p>
	<p>REF : 09.08.019</p> <p>GALET ROULEMENT ACIER DE TROLLEY ASTRON FTL</p>
	<p>REF : 71.90.023</p> <p>VIS TH SPECIFIQUE INFERIEURE TROLLEY 2 GALETS ASTRON FTL</p>
	<p>REF : 09.08.023</p> <p>BUTEE A AIGUILLES POUR TROLLEY ASTRON FTL</p>
	<p>REF : 20.02.053</p> <p>RONDELLE DE GLISSEMENT TROLLEY/CROCHET DE SLING ASTRON FTL STK</p>

SAV – ☎ : +33(0)2 41 75 64 40





QUEST CONVOYEUR ET AUTOMATISME

	REF : 10.14.002 ANNEAU DE LEVAGE POUR TROLLEY ASTRON FTL
---	---

➤ Trolleys pour rail type « FTL » - Equipés pour Sacs :

REF : 71.92.009 TROLLEY 2 GALETS EQUIPE AVEC CROCHET POUR SAC ASTRON FTL	
	 REF : 71.91.001 TROLLEY ACIER 2 GALETS DEMONTABLES ASTRON FTL
	 REF : 71.91.003 CROCHET DE TROLLEY POUR SAC ASTRON FTL REF : 20.02.052 RONDELLE DE GLISSEMENT TROLLEY/CROCHET DE SAC ASTRON FTL

REF : 71.92.020 TROLLEY 4 GALETS EQUIPE AVEC CROCHET POUR SAC ASTRON FTL	
	 REF : 71.91.004 TROLLEY ACIER 4 GALETS DEMONTABLES ASTRON FTL
	 REF : 71.91.003 CROCHET DE SAC REF : 20.02.052 RONDELLE DE GLISSEMENT TROLLEY/CROCHET DE SAC ASTRON FTL STK

REF : 71.92.019	
TROLLEY 2 GALETS EQUIPE AVEC CROCHET POUR SAC ET BUTEE A AIGUILLE ASTRON FTL	
	REF : 71.91.001 TROLLEY ACIER 2 GALETS DEMONTABLES ASTRON FTL
	REF : 09.08.024 BUTEE A AIGUILLES POUR TROLLEY ASTRON FTL
	REF : 06.02.080 CROCHET DE TROLLEY POUR SAC ASTRON FTL (Butée à aiguille)

SAV – ☎ : +33(0)2 41 75 64 40



QUEST CONVOYEUR ET AUTOMATISME

Trolleys Astron pour rail profil en « T » type « STK »



REF : 71.91.008 TROLLEY ACIER 2 GALETS A JOUE ASTRON STK	
	 REF : 71.90.010 CORPS DE TROLLEY ACIER 2 GALETS ASTRON STK
	 REF : 71.90.020 AXE DE TROLLEY ACIER AVEC FENTE ASTRON STK
	 REF : 09.03.031 GALET ACIER A JOUE TROLLEY ASTRON STK

➤ Trolleys pour rail profil « T » type « STK » - Trolleys équipé pour Slings

REF : 71.92.010 TROLLEY 2 GALETS EQUIPE AVEC ANNEAU POUR SLING ASTRON STK	
	 REF : 71.91.008 TROLLEY ACIER 2 GALETS A JOUE ASTRON STK
	 REF : 71.91.002 CROCHET ANNEAU DE TROLLEY POUR SLING ASTRON FTL STK REF : 09.02.060 BAGUE DE GLISSEMENT TROLLEY/CROCHET DE SLING ASTRON FTL STK

➤ Trolleys pour rail profil « T » type « STK » - Trolleys équipé pour Sacs

REF : 71.92.023	
TROLLEY 2 GALETS EQUIPE AVEC ANNEAU POUR SAC ASTRON STK	
	REF : 71.91.008 TROLLEY ACIER 2 GALETS A JOUE ASTRON STK
	REF : 71.91.009 CROCHET DE TROLLEY POUR SAC ASTRON STK
	REF : 09.02.060 BAGUE DE GLISSEMENT TROLLEY/CROCHET DE SLING ASTRON FTL STK

SAV – ☎ : +33(0)2 41 75 64 40



QUEST CONVOYEUR ET AUTOMATISME

LIAISON SLING/TROLLEY

Éléments de liaison Sling/Trolley

**Remplacé par
REF 71.31.051*

REF : 09.16.040*

MANILLE TORSE DE
SLING



REF : 71.31.051

LIAISON TROLLEY-SLING



REF : 10.11.602

MAILLON DE SLING 2
TROLLEYS D6 ASTRON
FTL STK



REF : 10.11.603

MAILLON DE SLING 2
TROLLEYS D8 ASTRON
FTL STK

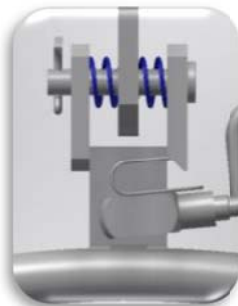

REF : 09.09.162

RESSORT DE LIAISON
PIVOT SLING-TROLLEY
ASTRON



REF : 09.16.025

*(Remplace
REF : 10.08.003)*

MANILLE DROITE POUR
TROLLEY A ROTULE
ASTRON

ELEMENTS DE TOILE DE SLING ET SACS

Éléments de toile de Sling



REF : 71.30.032

CONTRE-POIDS
TENDEUR DE CORDE
ASTRON



REF : 71.30.309

OLIVE DE BLOCAGE DE
CORDE DE SLING
ASTRON



REF : 07.01.014

DRISSE PES Ø4MM
PREETIREE BLANCHE







REF : 07.01.015

DRISSE PES Ø5MM
PREETIREE BLANCHE

SAV – ☎ : +33(0)2 41 75 64 40



QUEST CONVOYEUR ET AUTOMATISME

	<p>REF : 07.01.016</p> <p>DRISSE PES Ø6MM PREETIREE BLANCHE</p>		<p>REF : 06.02.033</p> <p>CROCHET DE SAC INOX TYPE 01 ASTRON <i>(Selon plan)</i></p>
	<p>REF : 71.30.212 Toile de Sling carré Capacité 40KG</p> <p>REF : 71.30.213 Toile de Sling carré Capacité 50kg</p> <p>REF : 71.30.214 Toile de Sling carré Capacité 60kg</p>		<p>REF : 71.30.215 Toile de Sling ronde Capacité 50kg</p> <p>REF : 71.30.216 Toile de Sling ronde Capacité 60kg</p> <p>REF : 71.30.217 Toile de Sling ronde Capacité + de 60kg</p>
	<p>REF : 71.30.218 Toile de Sling hexa. Capacité 50kg</p> <p>REF : 71.30.219 Toile de Sling hexa. Capacité 60kg</p> <p>REF : 71.30.220 Toile de Sling hexa. Capacité + de 60kg</p>		

SAV – ☎ : +33(0)2 41 75 64 40



QUEST CONVOYEUR ET AUTOMATISME

LES VEROUS/BLOQUEURS DE CORDE SLINGS

VERROU DE SLING MANUEL



REF : 71.31.061

VERROU DE SLING
MANUEL TYPE 01
ASTRON CJM
(ressort : ref 09.09.176)



REF : 71.31.062

VERROU DE SLING
MANUEL TYPE 02
ASTRON (pointe)



REF : 71.31.063

VERROU DE SLING
MANUEL TYPE 03
ASTRON (pointe)



REF : 71.31.064

VERROU DE SLING
MANUEL TYPE 04
ASTRON FTL



REF : 71.31.065

VERROU DE SLING
MANUEL TYPE 05
ASTRON FTL
(Ressort : ref 09.09.177)



REF : 71.31.052

VERROU DE SLING
MANUEL TYPE 06
ASTRON STK
(Ressort ref : 09.09.106)

VERROU DE SLING AUTO



REF : 71.31.060

VERROU DE SLING AUTO
TYPE 10 ASTRON LTC
(ressort : ref 09.09.050)



REF : 71.31.066

VERROU DE SLING
AUTO TYPE 11 ASTRON
(came)
(ressort : ref 09.09.014)









REF : 71.31.67

VERROU DE SLING AUTO
TYPE 12 ASTRON (came)
(ressort : ref 09.09.014)



REF : 71.31.068

VERROU DE SLING
AUTO TYPE 13 ASTRON
CJM
(ressort : ref 09.09.163)

	<p>REF : 71.31.069</p> <p>VERROU DE SLING AUTO TYPE 14 ASTRON CJM (excentrique)</p> <p><i>(ressort : ref 09.09.163)</i></p>		<p>REF : 71.31.015</p> <p>VERROU DE SLING AUTO TYPE 15 ASTRON LTC (excentrique)</p> <p><i>(ressort : ref 71.30.023)</i></p>
	<p>REF : 71.31.070</p> <p>VERROU DE SLING AUTO TYPE 16 ASTRON</p> <p><i>(ressort : ref 09.09.179)</i></p>		<p>REF : 71.31.071</p> <p>VERROU DE SLING AUTO TYPE 17 ASTRON</p> <p><i>(ressort : ref 09.09.169)</i></p>
	<p>REF : 71.31.072</p> <p>VERROU DE SLING AUTO TYPE 18 ASTRON</p> <p><i>(Ressort ref : 09.09.014)</i></p>		<p>REF : 71.31.073</p> <p>VERROU DE SLING AUTO TYPE 19 ASTRON LTC (piston)</p> <p><i>(Ressort ref : 09.09.178)</i></p>
	<p>REF : 71.31.057</p> <p>VERROU DE SLING AUTO TYPE 20 ASTRON STK</p> <p><i>(Ressort ref : 09.09.106)</i></p>	<p><i>... d'autres versions à la demande.</i></p>	

LES MODELES DE SLINGS

Conception **sur mesure adaptée à vos besoins**, consultez notre service commercial.

LES SLINGS UN TROLLEY

Sling un trolley – verrouillage MANUEL

Sling un trolley – Verrouillage AUTO.

LES SLINGS DEUX TROLLEYS

Sling deux trolleys – Verrouillage MANUEL



Sling deux trolleys – Verrouillage AUTO.

SAV – ☎ : +33(0)2 41 75 64 40



UEST CONVOYEUR ET AUTOMATISME

Sling UN trolley - Verrouillage MANUEL

SLING UN TROLLEY – VERROUILLAGE MANUEL	
	
REF : 71.32.006	<p>SLING 1 TROLLEY VERROU MANU TYPE 01 CADRE 800X800 40KG - ASTRON CJM <i>(Sling complet avec trolley, verrou, armature [anse + cadre] et toile équipée [corde, contrepoids...])</i></p>
REF : 71.32.007	<p>SLING 1 TROLLEY VERROU MANU TYPE 01 CADRE 800X800 50KG - ASTRON CJM <i>(Sling complet avec trolley, verrou, armature [anse + cadre] et toile équipée [corde, contrepoids...])</i></p>
REF : 71.31.075	<p>ARMATURE SLING 1 TROLLEY (pour verrou type 01) CADRE 800x800 – ASTRON CJM <i>(anse + cadre)</i></p>

SLING UN TROLLEY – VERROUILLAGE MANUEL	
	
REF : 71.32.008	<p>SLING 1 TROLLEY VERRROU MANU TYPE 02 CADRE 820X820 40KG – ASTRON <i>(Sling complet avec trolley, verrou, armature [anse + cadre] et toile équipée [corde, contrepoids...])</i></p>

REF : 71.32.009	SLING 1 TROLLEY VERRROU MANU TYPE 02 CADRE 820X820 50KG – ASTRON <i>(Sling complet avec trolley, verrou, armature [anse + cadre] et toile équipée [corde, contrepoids...])</i>
REF : 71.32.010	SLING 1 TROLLEY VERRROU MANU TYPE 02 CADRE PLAT 750X750 - TOILE 40KG - ASTRON <i>(Sling complet avec trolley, verrou, armature [anse + cadre] et toile équipée [corde, contrepoids...])</i>
REF : 71.32.011	SLING 1 TROLLEY VERRROU MANU TYPE 02 CADRE PLAT 750X750 - TOILE 50KG - ASTRON <i>(Sling complet avec trolley, verrou, armature [anse + cadre] et toile équipée [corde, contrepoids...])</i>
REF : 71.31.076	ARMATURE SLING 1 TROLLEY (pour verrou type 02) CADRE 820X820 <i>(anse + cadre)</i>
REF : 71.31.077	ARMATURE SLING 1 TROLLEY (pour verrou type 02) CADRE PLAT 750X750 <i>(anse + cadre)</i>

SLING UN TROLLEY – VERROUILLAGE MANUEL





REF : 71.32.012	SLING 1 TROLLEY VERRROU MANU TYPE 03 CADRE PLAT 750x750 – TOILE 40KG – ASTRON <i>(Sling complet avec trolley, verrou, armature [anse + cadre] et toile équipée [corde, contrepoids...])</i>
REF : 71.32.013	SLING 1 TROLLEY VERRROU MANU TYPE 03 CADRE PLAT 750x750 – TOILE 50KG – ASTRON <i>(Sling complet avec trolley, verrou, armature [anse + cadre] et toile équipée [corde, contrepoids...])</i>
REF : 71.31.078	ARMATURE SLING 1 TROLLEY (pour verrou type 03) CADRE PLAT 750X750 <i>(anse + cadre)</i>

SAV – ☎ : +33(0)2 41 75 64 40



QUEST CONVOYEUR ET AUTOMATISME

Sling UN trolley - Verrouillage AUTOMATIQUE

<i>SLING UN TROLLEY / VERROUILLAGE AUTOMATIQUE</i>	
	
REF : 71.32.003	SLING 1 TROLLEY VERROU AUTO TYPE 10 CADRE 630X712 - TOILE 40KG – ASTRON LTC <i>(Sling complet avec trolley, verrou, armature [anse + cadre] et toile équipée [corde, contrepoids...])</i>
REF : 71.32.014	SLING 1 TROLLEY VERROU AUTO TYPE 10 CADRE 630X712 – TOILE 50KG – ASTRON LTC <i>(Sling complet avec trolley, verrou, armature [anse + cadre] et toile équipée [corde, contrepoids...])</i>
REF : 71.31.074	ARMATURE SLING 1 TROLLEY (pour verrou type 10) CADRE 630X712 <i>(anse + cadre)</i>

SAV – ☎ : +33(0)2 41 75 64 40



QUEST CONVOYEUR ET AUTOMATISME

SLING UN TROLLEY – VERROUILLAGE AUTOMATIQUE

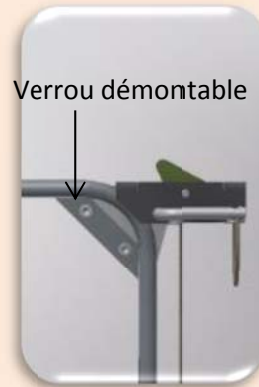

REF : 71.32.015

SLING 1 TROLLEY VERROU AUTO TYPE 11
CADRE 650X650 - TOILE 40KG - ASTRON
(Sling complet avec trolley, verrou, armature [anse + cadre] et toile équipée [corde, contrepoids...])

REF : 71.32.016

SLING 1 TROLLEY VERROU AUTO TYPE 11
CADRE 650X650 - TOILE 50KG - ASTRON
(Sling complet avec trolley, verrou, armature [anse + cadre] et toile équipée [corde, contrepoids...])

REF : 71.31.079

ARMATURE SLING 1 TROLLEY (pour verrou type 11)
CADRE 650X650 (anse + cadre)

SLING UN TROLLEY – VERROUILLAGE AUTOMATIQUE



REF : 71.32.017

SLING 1 TROLLEY VERROU AUTO TYPE 12
CADRE 730X730 – TOILE 40KG – ASTRON
(Sling complet avec trolley, verrou, armature [anse + cadre] et toile équipée [corde, contrepoids...])

REF : 71.32.018

SLING 1 TROLLEY VERROU AUTO TYPE 12
CADRE 730X730 – TOILE 50KG – ASTRON
(Sling complet avec trolley, verrou, armature [anse + cadre] et toile équipée [corde, contrepoids...])

REF : 71.31.080

ARMATURE SLING 1 TROLLEY (pour verrou type 12)
CADRE 730X730 (anse + cadre)

SAV – ☎ : +33(0)2 41 75 64 40



QUEST CONVOYEUR ET AUTOMATISME

SLING UN TROLLEY – VERROUILLAGE AUTOMATIQUE

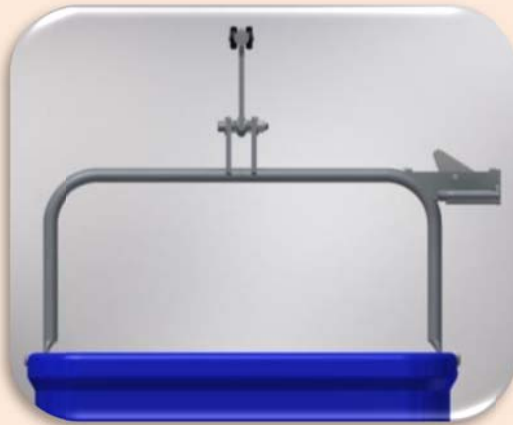

REF : 71.32.019

**SLING 1 TROLLEY VERROU AUTO TYPE 12
CADRE 650X650 – TOILE 40KG – ASTRON**

(Sling complet avec trolley, verrou, armature [anse + cadre] et toile équipée [corde, contrepoids...])

REF : 71.32.047

**SLING 1 TROLLEY VERROU AUTO TYPE 12
CADRE 650X650 – TOILE 50KG - ASTRON**

(Sling complet avec trolley, verrou, armature [anse + cadre] et toile équipée [corde, contrepoids...])

REF : 71.31.081

**ARMATURE SLING 1 TROLLEY (pour verrou type 12)
CADRE 650X650 - ASTRON (anse + cadre)**

SLING UN TROLLEY – VERROUILLAGE AUTOMATIQUE



REF : 71.32.020

**SLING 1 TROLLEY VERROU AUTO TYPE 13
CADRE 700X700 – TOILE 40KG – ASTRON**

(Sling complet avec trolley, verrou, armature [anse + cadre] et toile équipée [corde, contrepoids...])

REF : 71.32.021

**SLING 1 TROLLEY VERROU AUTO TYPE 13
CADRE 700X700 – TOILE 50KG – ASTRON**

(Sling complet avec trolley, verrou, armature [anse + cadre] et toile équipée [corde, contrepoids...])

SAV – ☎ : +33(0)2 41 75 64 40



QUEST CONVOYEUR ET AUTOMATISME

REF : 71.32.022	SLING 1 TROLLEY VERROU AUTO TYPE 13 CADRE 800X800 – TOILE 40KG – ASTRON <i>(Sling complet avec trolley, verrou, armature [anse + cadre] et toile équipée [corde, contrepoids...])</i>
REF : 71.32.023	SLING 1 TROLLEY VERROU AUTO TYPE 13 CADRE 800X800 – TOILE 50KG – ASTRON <i>(Sling complet avec trolley, verrou, armature [anse + cadre] et toile équipée [corde, contrepoids...])</i>
REF : 71.31.082	ARMATURE SLING 1 TROLLEY (pour verrou type 13) CADRE 700X700 <i>(anse + cadre)</i>
REF : 71.31.083	ARMATURE SLING 1 TROLLEY (pour verrou type 13) CADRE 800X800 <i>(anse + cadre)</i>

SLING UN TROLLEY – VERROUILLAGE AUTOMATIQUE



REF : 71.32.024	SLING 1 TROLLEY VERROU AUTO TYPE 16 CADRE 800X800 – TOILE 40KG – ASTRON <i>(Sling complet avec trolley, verrou, armature [anse + cadre] et toile équipée [corde, contrepoids...])</i>
REF : 71.32.025	SLING 1 TROLLEY VERROU AUTO TYPE 16 CADRE 800X800 – TOILE 50KG – ASTRON <i>(Sling complet avec trolley, verrou, armature [anse + cadre] et toile équipée [corde, contrepoids...])</i>
REF : 71.31.084	ARMATURE SLING 1 TROLLEY (pour verrou type 16) CADRE 800X800 <i>(anse + cadre)</i>

SLING UN TROLLEY – VERROUILLAGE AUTOMATIQUE

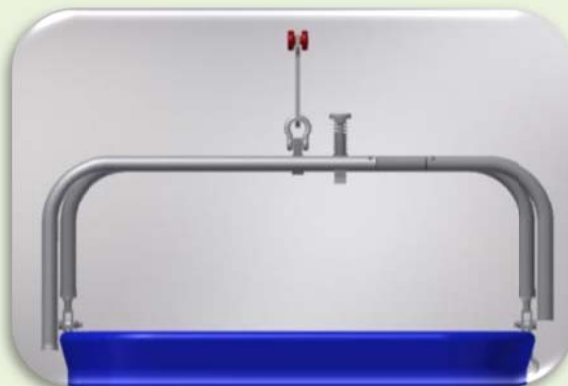

REF : 71.32.026

SLING 1 TROLLEY VERROU AUTO TYPE 19
CADRE 800X807 – TOILE **40KG** – ASTRON LTC
(Sling complet avec trolley, verrou, armature [anse + cadre] et toile équipée [corde, contrepoids...])

REF : 71.32.027

SLING 1 TROLLEY VERROU AUTO TYPE 19
CADRE 800X807 – TOILE **50KG** – ASTRON LTC
(Sling complet avec trolley, verrou, armature [anse + cadre] et toile équipée [corde, contrepoids...])

REF : 71.31.085



ARMATURE SLING 1 TROLLEY (pour verrou type 19)
CADRE 800X807 – ASTRON LTC *(anse + cadre)*

SAV – ☎ : +33(0)2 41 75 64 40



QUEST CONVOYEUR ET AUTOMATISME

Sling DEUX trolleys - Verrouillage MANUEL

SLING DEUX TROLLEYS – VERROUILLAGE MANUEL	
	
REF : 71.32.028	SLING 2 TROLLEYS VERROU MANU TYPE 04 CADRE Ø775 – TOILE 50KG – ASTRON FTL <i>(Sling complet avec trolley, verrou, armature et toile équipée [corde, contrepoids...])</i>
REF : 71.32.029	SLING 2 TROLLEYS VERROU MANU TYPE 04 CADRE Ø775 – TOILE 60KG – ASTRON FTL <i>(Sling complet avec trolley, verrou, armature et toile équipée [corde, contrepoids...])</i>
REF : 71.31.086	ARMATURE SLING 2 TROLLEYS (pour verrou type 04) CADRE Ø775 – ASTRON FTL <i>(armature seule)</i>



SLING DEUX TROLLEYS – VERROUILLAGE MANUEL	
	
REF : 71.32.030	SLING 2 TROLLEYS VERROU MANU TYPE 05 CADRE Ø820 – TOILE 50KG – ASTRON FTL <i>(Sling complet avec trolleys, verrou, armature et toile équipée [corde, contrepoids...])</i>

REF : 71.32.031	<p>SLING 2 TROLLEYS VERROUILLAGE MANUEL TYPE 05 CADRE Ø820 – TOILE 60KG – ASTRON FTL <i>(Sling complet avec trolleys, verrou, armature et toile équipée [corde, contrepoids...])</i></p>
REF : 71.31.087	<p>ARMATURE SLING 2 TROLLEYS (pour verrou type 05) CADRE Ø820 – ASTRON FTL <i>(Armature seule)</i></p>

SLING DEUX TROLLEYS – VERROUILLAGE MANUEL	
REF : 71.32.004	<p>SLING 2 TROLLEYS VERROU AUTO TYPE 06 CADRE Ø800 – TOILE 50KG – ASTRON STK <i>(Sling complet avec trolley, verrou, armature et toile équipée [corde, contrepoids...])</i></p>
REF : 71.32.032	<p>SLING 2 TROLLEYS VERROU AUTO TYPE 06 CADRE Ø800 – TOILE 60KG – ASTRON STK <i>(Sling complet avec trolley, verrou, armature et toile équipée [corde, contrepoids...])</i></p>
REF : 71.31.088	<p>ARMATURE SLING 2 TROLLEYS (pour verrou type 06) CADRE Ø800 – ASTRON STK <i>(Armature seule)</i></p>



Sling DEUX trolleys - Verrouillage AUTO.

SLING DEUX TROLLEYS – VERROUILLAGE AUTO	
	
REF : 71.32.033	<p>SLING 2 TROLLEYS VERROU AUTO TYPE 12 CADRE Ø820 – TOILE 50KG – ASTRON <i>(Sling complet avec trolley, verrou, armature et toile équipée [corde, contrepoids...])</i></p>
REF : 71.32.034	<p>SLING 2 TROLLEYS VERROU AUTO TYPE 12 CADRE Ø820 – TOILE 60KG – ASTRON <i>(Sling complet avec trolley, verrou, armature et toile équipée [corde, contrepoids...])</i></p>
REF : 71.31.089	<p>ARMATURE SLING 2 TROLLEYS (pour verrou type 12) CADRE Ø820 - ASTRON <i>(Armature seule)</i></p>



SAV – ☎ : +33(0)2 41 75 64 40



QUEST CONVOYEUR ET AUTOMATISME

REF : 71.32.035	SLING 2 TROLLEYS VERROU AUTO TYPE 12 CADRE HEXA 770X830 – TOILE 50KG – ASTRON <i>(Sling complet avec trolley, verrou, armature et toile équipée [corde, contrepoids...])</i>
REF : 71.32.036	SLING 2 TROLLEYS VERROUILLAGE AUTO TYPE 12 CADRE HEXAGONAL 770X830 – TOILE 60KG – ASTRON <i>(Sling complet avec trolley, verrou, armature et toile équipée [corde, contrepoids...])</i>
REF : 71.31.090	ARMATURE SLING 2 TROLLEYS (pour verrou type 12) CADRE HEXAGONAL 770X830 <i>(Armature seule)</i>

SLING DEUX TROLLEYS – VERROUILLAGE AUTOMATIQUE



REF : 71.32.037	SLING 2 TROLLEYS VERROU AUTO TYPE 14 CADRE Ø970 – TOILE 50KG – ASTRON CJM <i>(Sling complet avec trolley, verrou, armature et toile équipée [corde, contrepoids...])</i>
REF : 71.32.038	SLING 2 TROLLEYS VERROUILLAGE AUTO TYPE 14 CADRE Ø970 – TOILE 60KG – ASTRON CJM <i>(Sling complet avec trolley, verrou, armature et toile équipée [corde, contrepoids...])</i>
REF : 71.31.091	ARMATURE SLING 2 TROLLEYS (pour verrou type 14) CADRE Ø970 – ASTRON CJM <i>(Armature seule)</i>

SLING DEUX TROLLEYS – VERROUILLAGE AUTOMATIQUE

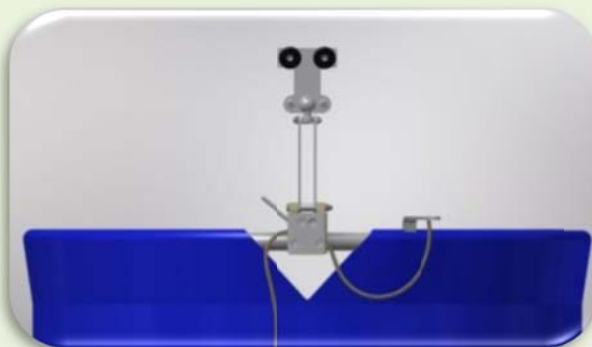

REF : 71.32.001

SLING 2 TROLLEYS VERROU AUTO TYPE 15
CADRE Ø840 – TOILE 50KG – ASTRON LTC
(Sling complet avec trolley, verrou, armature et toile équipée [corde, contrepoids...])

REF : 71.32.039

SLING 2 TROLLEYS VERROU AUTO TYPE 15
CADRE Ø840 – TOILE 60KG – ASTRON LTC
(Sling complet avec trolley, verrou, armature et toile équipée [corde, contrepoids...])

REF : 71.32.040

SLING 2 TROLLEYS VERROU AUTO TYPE 15
CADRE Ø917 – TOILE 50KG – ASTRON LTC
(Sling complet avec trolley, verrou, armature et toile équipée [corde, contrepoids...])

REF : 71.32.041

SLING 2 TROLLEYS VERROU AUTO TYPE 15
CADRE Ø917 – TOILE 60KG – ASTRON LTC
(Sling complet avec trolley, verrou, armature et toile équipée [corde, contrepoids...])

REF : 71.31.092

ARMATURE SLING 2 TROLLEYS (pour verrou type 15)
CADRE Ø840 – ASTRON LTC *(Armature seule)*

REF : 71.31.093

ARMATURE SLING 2 TROLLEYS (pour verrou type 15)
CADRE Ø917 – ASTRON LTC *(Armature seule)*

SAV – ☎ : +33(0)2 41 75 64 40



QUEST CONVOYEUR ET AUTOMATISME

SLING DEUX TROLLEYS – VERROUILLAGE AUTOMATIQUE



REF : 71.32.042

SLING 2 TROLLEYS VERROU AUTO TYPE 17
CADRE Ø940 – TOILE 50KG – ASTRON
(Sling complet avec trolley, verrou, armature et toile équipée [corde, contrepoids...])

REF : 71.32.043

SLING 2 TROLLEYS VERROUILLAGE AUTO TYPE 17
CADRE Ø940 – TOILE 60KG – ASTRON
(Sling complet avec trolley, verrou, armature et toile équipée [corde, contrepoids...])

REF : 71.31.094

ARMATURE SLING 2 TROLLEYS (pour verrou type 17)
CADRE Ø940 (Armature seule)

SAV – ☎ : +33(0)2 41 75 64 40



QUEST CONVOYEUR ET AUTOMATISME

SLING DEUX TROLLEYS – VERROUILLAGE AUTOMATIQUE



REF : 71.32.044

**SLING 2 TROLLEYS VERROU AUTO TYPE 18
CADRE Ø800 – TOILE 50KG – ASTRON**

(Sling complet avec trolley, verrou, armature et toile équipée [corde, contrepoids...])

REF : 71.32.045

**SLING 2 TROLLEYS VERROU AUTO TYPE 18
CADRE Ø800 – TOILE 60KG - ASTRON**

(Sling complet avec trolley, verrou, armature et toile équipée [corde, contrepoids...])

REF : 71.31.095

**ARMATURE SLING 2 TROLLEYS (pour verrou type 18)
CADRE Ø800 – ASTRON (Armature seule)**

SAV – ☎ : +33(0)2 41 75 64 40



QUEST CONVOYEUR ET AUTOMATISME

SLING DEUX TROLLEYS – VERROUILLAGE AUTOMATIQUE

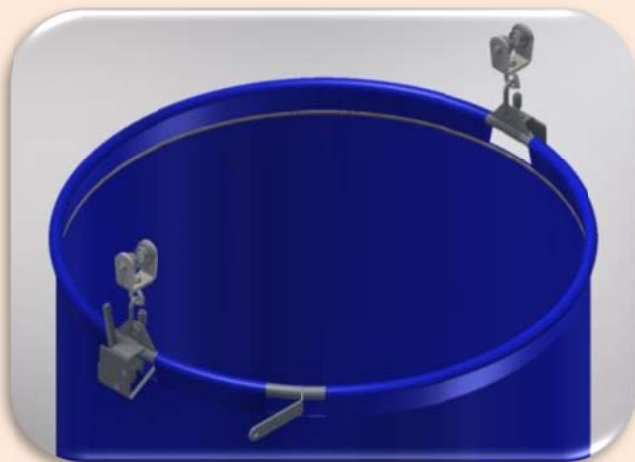

REF : 71.32.005

SLING 2 TROLLEYS VERROU AUTO TYPE 20
CADRE Ø900 – TOILE 50KG – ASTRON STK
(Sling complet avec trolley, verrou, armature et toile équipée [corde, contrepoids...])

REF : 71.32.046

SLING 2 TROLLEYS VERROU AUTO TYPE 20
CADRE Ø900 – TOILE 60KG – ASTRON STK
(Sling complet avec trolley, verrou, armature et toile équipée [corde, contrepoids...])

REF : 71.31.096

ARMATURE SLING 2 TROLLEYS (pour verrou type 20)
CADRE Ø800 – ASTRON STK *(Armature seule)*

SAV – ☎ : +33(0)2 41 75 64 40





OUEST CONVOYEUR ET AUTOMATISME

LES RAILS ASTRON



➤ RAILS CONVOYEUR EN « C » (ou Oméga)

	REF : 71.02.005	RAIL ASTRON TYPE C - 43.5X48.5 GALVA - LG 6M	Acier galva.
	REF : 71.02.008	RAIL ASTRON TYPE C - 43.5X48.5 INOX A2 - LG 6M	Acier inox.

➤ RAILS CONVOYEUR TYPE « FTL »

	REF : 71.02.009	RAIL ASTRON TYPE FTL DOUBLE C SOUDES ACIER PEINT - LG 3M	Acier peint Ral 7037
	REF : 71.02.010	RAIL ASTRON TYPE FTL PROFIL U SOUDE ACIER PEINT - LG 3M	Acier peint Ral 7037





JONCTIONS ET FIXATIONS SUR RAIL

	REF : 71.05.002	MANCHON DE JONCTION ASTRON GALVA <i>(acier galvanisé)</i>
	REF : 71.05.003	MANCHON DE JONCTION ASTRON INOX <i>(acier inoxydable)</i>
	REF : 71.00.002	DEMI-MANCHON D'ACCROCHAGE 9040 ZN ASTRON <i>(acier zingué)</i>
	REF : 71.60.002	DEMI-MANCHON D'ACCROCHAGE 9040 INOX ASTRON <i>(acier inoxydable)</i>
	REF : 71.05.001	MANCHON D'ACCROCHAGE EQUIPE ASTRON <i>(acier zingué)</i>

SAV – ☎ : +33(0)2 41 75 64 40

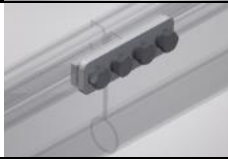

QUEST CONVOYEUR ET AUTOMATISME

	REF : 71.05.004	SUPPORT DE SERRAGE RAIL ASTRON TYPE C 43.5X48.5 <i>(acier galvanisé)</i>
	REF : M9048H	SUPPORT FIX. AU PLAFOND <i>(acier galvanisé)</i>
	REF : 71.05.005	JONCTION LATERALE RAIL ACIER ASTRON FTL <i>(acier zingué)</i>
	REF : 71.05.006	JONCTION SUPERIEURE RAIL ALU/INOX ASTRON FTL <i>(inox)</i>

SAV – ☎ : +33(0)2 41 75 64 40



QUEST CONVOYEUR ET AUTOMATISME

ANTI-RETOUR/DETECTION DE PASSAGE

➤ Système anti-retour / Détection de passage de trolleys



REF : 71.62.001 ANTI RETOUR GAUCHE ASTRON (trolley plein)

REF : 71.62.002 ANTI RETOUR DROIT ASTRON (trolley plein)

REF : 71.62.003 ANTI RETOUR GAUCHE ASTRON (trolley vide)

REF : 71.62.004 ANTI RETOUR DROIT ASTRON (trolley vide)

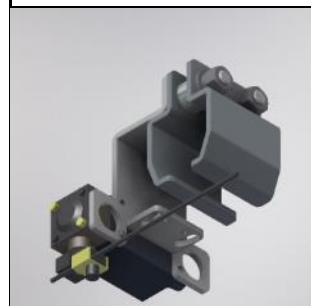

REF : 71.63.001 DETECTION DE PASSAGE FC GAUCHE ASTRON

REF : 71.63.002 DETECTION DE PASSAGE FC DROIT ASTRON

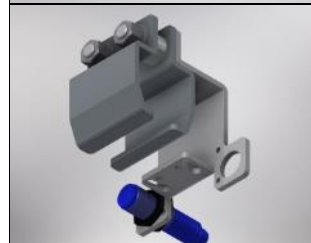

REF : 71.63.011 DETECTION DE PASSAGE CELLULE GAUCHE ASTRON

REF : 71.63.012 DETECTION DE PASSAGE CELLULE DROIT ASTRON

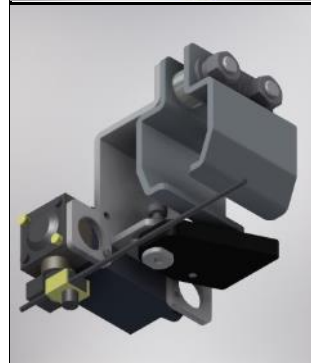

REF : 71.64.001 ANTI RETOUR ET DETECTION DE PASSAGE FCM GAUCHE ASTRON (trolley plein)

REF : 71.64.002 ANTI RETOUR ET DETECTION DE PASSAGE FCM DROIT ASTRON (trolley plein)

	REF : 71.64.011	ANTI RETOUR ET DETECTION DE PASSAGE CELLULE GAUCHE ASTRON (trolley plein)
	REF : 71.64.012	ANTI RETOUR ET DETECTION DE PASSAGE CELLULE DROIT ASTRON (trolley plein)
	REF : 71.62.005	ANTI RETOUR A PALETTES ASTRON FTL
<p>➤ Eléments de rechange (anti-retour/détection de passage)</p>		
	REF : 09.09.140	RESSORT DE TAQUET ANTI RETOUR TROLLEY VIDE ASTRON
	REF : 09.09.141	RESSORT DE TAQUET ANTI RETOUR TROLLEY PLEIN ASTRON
	REF : 71.20.022	TAQUET POUSSEUR ANTI-RETOUR ASTRON
	REF : 71.60.033	PALETTE ANTI-RETOUR ASTRON FTL
	REF : E000010	CAPTEUR MECANIQUE FIN DE COURSE A TIGE
	REF : E000031	DETECTEUR PROXIMITE ANTI-RETOUR/DETECTION PASSAGE

SAV – ☎ : +33(0)2 41 75 64 40





OUEST CONVOYEUR ET AUTOMATISME

LES SKIS DE SATURATION

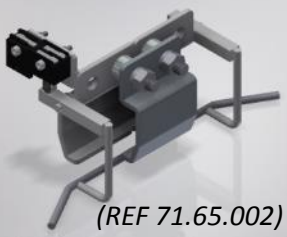
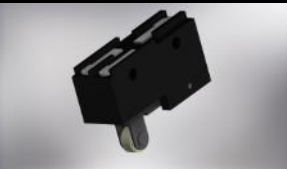
➤ Ski de saturation – Rail convoyeur en « C »

 (REF 71.65.002)	REF : 71.65.001	SKI DE SATURATION LONG ASTRON
	REF : 71.65.002	SKI DE SATURATION COURT ASTRON
	REF : E000002	DETECTEUR A GALET SKI DE SATURATION ASTRON

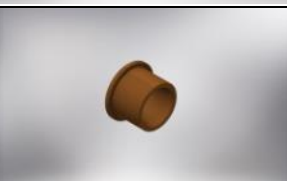
➤ Ski de saturation - Rail convoyeur type « FTL »

 (REF 71.65.004)	REF : 71.65.003	SKI DE SATURATION ASTRON FTL (rail acier)
	REF : 71.65.004	SKI DE SATURATION ASTRON FTL (rail alu)
	REF : 09.02.003	BAGUE PIVOT SKI DE SATURATION ASTRON
	REF : E000040	DETECTEUR INDUCTIF SKI DE SATURATION FTL

SAV – ☎ : +33(0)2 41 75 64 40



QUEST CONVOYEUR ET AUTOMATISME

LES AIGUILLAGES

Aiguillage pneumatique à aiguille

Courbes aiguillage à aiguille

Aiguillage à aiguille

Éléments pour mise en batterie

Éléments de rechange

Aiguillage pneumatique à chariot

Aiguillage pneumatique à chariot – Rail en « C »

Aiguillage pneumatique à chariot - Rail type « FTL »

SAV – ☎ : +33(0)2 41 75 64 40



QUEST CONVOYEUR ET AUTOMATISME

Les aiguillages pneumatique à aiguille

➤ Aiguillage pneumatique à aiguille

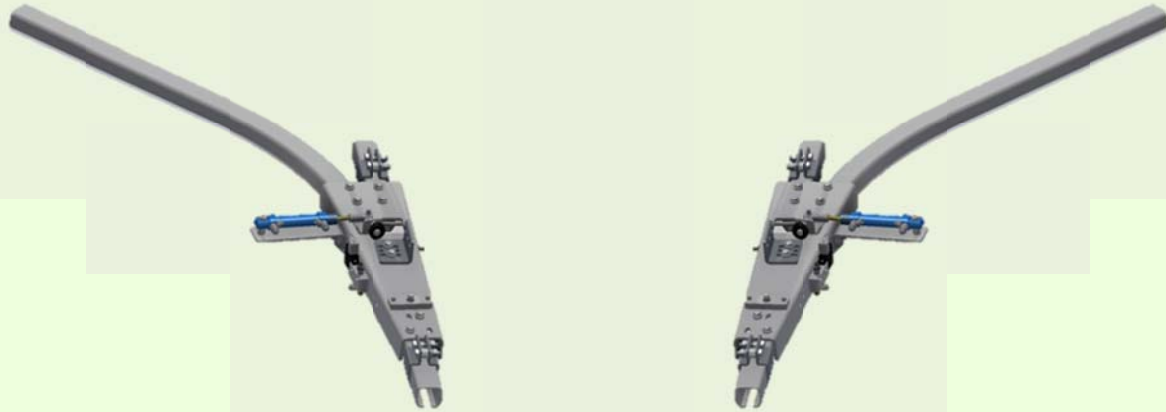

*Exemple de commande pour un aiguillage à droite avec une courbe à 45° de rayon 650mm:
REF : 71.12.001-45-R650*

REF : 71.12.002

AIGUILLAGE A AIGUILLE A GAUCHE SANS
COURBE ASTRON

REF : 71.12.001

AIGUILLAGE A AIGUILLE A DROITE SANS COURBE
ASTRON

➤ Courbes aiguillages à aiguille

REF : 71.11.002-15

COURBE ASSEMBLEE R650 15°
AIGUILLAGE A AIGUILLE A GAUCHE ASTRON

REF : 71.11.001-15

COURBE ASSEMBLEE R650 15°
AIGUILLAGE A AIGUILLE A DROITE ASTRON

REF : 71.11.002-30

COURBE ASSEMBLEE R650 30°
AIGUILLAGE A AIGUILLE A GAUCHE ASTRON

REF : 71.11.001-30

COURBE ASSEMBLEE R650 30°
AIGUILLAGE A AIGUILLE A DROITE ASTRON

REF : 71.11.002-45

COURBE ASSEMBLEE R650 45°
AIGUILLAGE A AIGUILLE A GAUCHE ASTRON

REF : 71.11.001-45

COURBE ASSEMBLEE R650 45°
AIGUILLAGE A AIGUILLE A DROITE ASTRON

REF : 71.11.002-60

COURBE ASSEMBLEE R650 60°
AIGUILLAGE A AIGUILLE A GAUCHE ASTRON

REF : 71.11.001-60

COURBE ASSEMBLEE R650 60°
AIGUILLAGE A AIGUILLE A DROITE ASTRON

REF : 71.11.002-75

COURBE ASSEMBLEE R650 75°
AIGUILLAGE A AIGUILLE A GAUCHE ASTRON

REF : 71.11.001-75

COURBE ASSEMBLEE R650 75°
AIGUILLAGE A AIGUILLE A DROITE ASTRON

REF : 71.11.002-90

COURBE ASSEMBLEE R650 90°
AIGUILLAGE A AIGUILLE A GAUCHE ASTRON



REF : 71.11.001-90



COURBE ASSEMBLEE R650 90°
AIGUILLAGE A AIGUILLE A DROITE ASTRON

SAV – ☎ : +33(0)2 41 75 64 40



QUEST CONVOYEUR ET AUTOMATISME





REF : 71.11.022_45 COURBE ASSEMBLEE R435 45° AIGUILLAGE A AIGUILLE A GAUCHE ASTRON	REF : 71.11.021_45 COURBE ASSEMBLEE R435 45° AIGUILLAGE A AIGUILLE A DROITE ASTRON
REF : 71.11.022_90 COURBE ASSEMBLEE R435 90° AIGUILLAGE A AIGUILLE A GAUCHE ASTRON	REF : 71.11.021_90 COURBE ASSEMBLEE R435 90° AIGUILLAGE A AIGUILLE A DROITE ASTRON
<p>➤ Eléments pour mise en batterie</p>	
 <p><i>Exemple d'une batterie de 4 aiguillages à 90° à gauche</i></p>	
	REF : 71.11.009 MODULE POUR BATTERIE D'AIGUILLAGE A GAUCHE ASTRON
	REF : 71.11.010 MODULE POUR BATTERIE D'AIGUILLAGE A DROITE ASTRON
	REF : 71.11.007 RAIL ASSEMBLE DE LIAISON ENTRE AIGUILLAGE A DROITE EN BATTERIE ASTRON
	REF : 71.11.008 RAIL ASSEMBLE DE LIAISON ENTRE AIGUILLAGE A GAUCHE EN BATTERIE ASTRON

<p>➤ Eléments de rechange</p>	
	REF : 08.30.047 ACTIONNEUR AIGUILLAGE A AIGUILLE ASTRON
	REF : 09.02.024 BAGUE PIVOT RAIL MOBILE AIGUILLAGE A AIGUILLE ASTRON

SAV – ☎ : +33(0)2 41 75 64 40



QUEST CONVOYEUR ET AUTOMATISME

	<p>REF : 09.03.026 GALET DE GUIDAGE AIGUILLAGE A AIGUILLE ASTRON <i>(Intégré sur le rail mobile)</i></p>
	<p>REF : 71.11.003 RAIL D'ENTREE ASSEMBLE AIGUILLAGE A AIGUILLE A DROITE ASTRON</p> <hr/> <p>REF : 71.11.004 RAIL D'ENTREE ASSEMBLE AIGUILLAGE A AIGUILLE A GAUCHE ASTRON</p>
	<p>REF : 71.11.005 RAIL DE SORTIE ASSEMBLE AIGUILLAGE A AIGUILLE ASTRON</p>
	<p>REF : 71.11.006 RAIL MOBILE ASSEMBLE AIGUILLAGE A AIGUILLE ASTRON</p>

SAV – ☎ : +33(0)2 41 75 64 40



QUEST CONVOYEUR ET AUTOMATISME

Les aiguillages pneumatique à chariot

➤ Aiguillage pneumatique à chariot – Rail en « C »

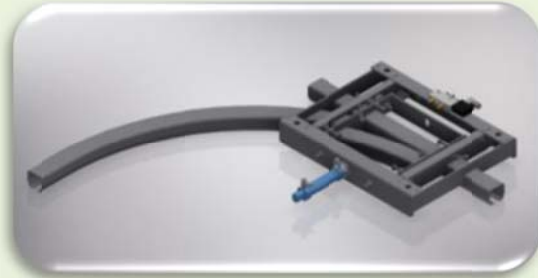

Les aiguillages équipés (vérin pneumatique et distributeur)

AIGUILLAGE A TIROIR A DROITE :

REF : 71.13.001_45 – 45° acier inox

REF : 71.13.001_90 – 90° acier inox

REF : 71.13.003_45 – 45° acier galva

REF : 71.13.003_90 – 90° acier galva

AIGUILLAGE A TIROIR A GAUCHE :

REF : 71.13.002_45 – 45° acier inox

REF : 71.13.002_90 – 90° acier inox

REF : 71.13.004_45 – 45° acier galva

REF : 71.13.004_90 – 90° acier galva

Les aiguillages non équipés :

AIGUILLAGE A TIROIR A DROITE :

REF : 71.11.011_45 – 45° acier inox

REF : 71.11.011_90 – 90° acier inox

REF : 71.11.013_45 – 45° acier galva

REF : 71.11.013_90 – 90° acier galva

AIGUILLAGE A TIROIR A GAUCHE :

REF : 71.11.012_45 – 45° acier inox

REF : 71.11.012_90 – 90° acier inox

REF : 71.11.014_45 – 45° acier galva

REF : 71.11.014_90 – 90° acier galva

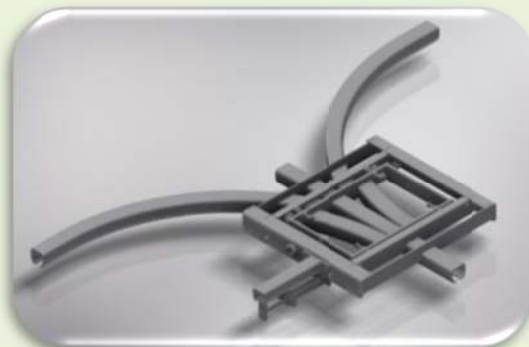
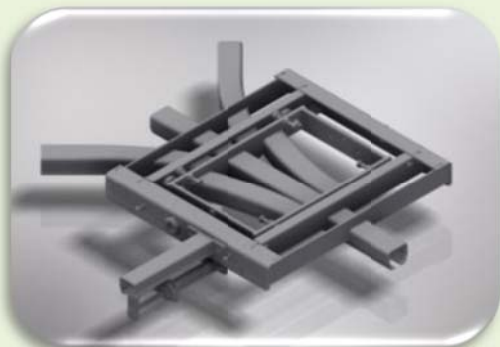

Les aiguillages équipés (vérins pneumatique et distributeur) :

AIGUILLAGE A TIROIR 3 VOIES :

REF : 71.13.005_45 – 45° acier inox

REF : 71.13.006_45 – 45° acier galva

REF : 71.13.005_90 – 90° acier inox

REF : 71.13.006_90 – 90° acier galva

Les aiguillages non équipés :

AIGUILLAGE A TIROIR 3 VOIES :

REF : 71.11.015_45 – 45° acier inox

REF : 71.11.016_45 – 45° acier galva

REF : 71.11.015_90 – 90° acier inox

REF : 71.11.016_90 – 90° acier galva



REF : 08.30.054
ACTIONNEUR AIGUILLAGE
A TIROIR ASTRON

Vignette non
Disponible

REF : 71.11.023
REGARNISSAGE GUIDAGE A TIROIR ASTRON
(4 Roulements)

➤ Aiguillage pneumatique à chariot - Rail type « FTL »



REF : 71.13.007_30

AIGUILLAGE A TIROIR PNEUMATIQUE 30° A DROITE - 2 VOIES ASTRON FTL

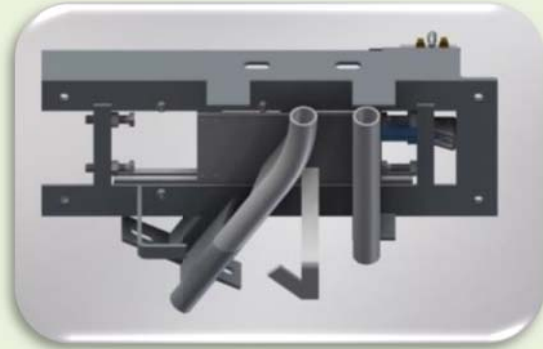

REF : 71.13.008_30

AIGUILLAGE A TIROIR PNEUMATIQUE 30° A GAUCHE - 2 VOIES ASTRON FTL



REF : 08.30.057

ACTIONNEUR AIGUILLAGE A TIROIR 2 VOIES ASTRON FTL

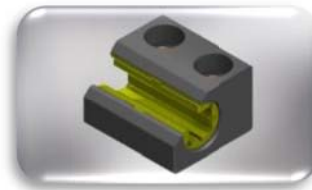

REF : 09.17.201

PATIN DE GUIDAGE AIGUILLAGE A TIROIR ASTRON FTL



REF : 71.11.017_45

COURBE R600 45° AIGUILLAGE A A TIROIR A GAUCHE ASTRON FTL



REF : 71.11.018_45

COURBE R600 45° AIGUILLAGE A A TIROIR A DROITE ASTRON FTL



REF : 71.11.019

RAIL DROIT D'ENTREE ASSEMBLE AIGUILLAGE A TIROIR ASTRON FTL

LES POUSSEURS

➤ Pousseur pneumatique de trolley – Rail en « C »

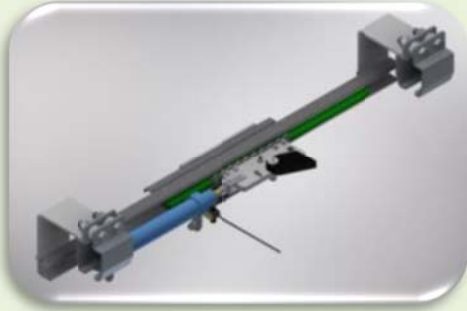

REF : 71.66.002
POUSSEUR A GAUCHE ASTRON
(avec guide chaîne)

REF : 71.66.001
POUSSEUR A DROITE ASTRON
(avec guide chaîne)



REF : 08.30.073 ACTIONNEUR DE POUSSEUR ASTRON



REF : 09.09.141 RESSORT DE TAQUET ANTI RETOUR
TROLLEY PLEIN ASTRON



REF : 71.20.022 TAQUET POUSSEUR ANTI-RETOUR ASTRON



REF : 71.60.011 GUIDE CHAINE POUSSEUR ASTRON

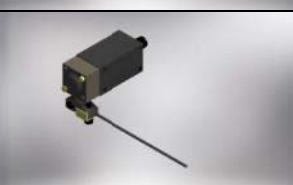

REF : E000010 CAPTEUR MECANIQUE FIN DE COURSE A TIGE

➤ Pousseur pneumatique de trolley – Rail type « FTL »



REF : 71.66.005

POUSSEUR A GAUCHE LATERAL ASTRON FTL

REF : 71.66.006

POUSSEUR A DROITE LATERAL ASTRON FTL



REF : 08.30.048

ACTIONNEUR POUSSEUR ASTRON FTL



REF : 09.09.141

RESSORT DE TAQUET ANTI RETOUR
TROLLEY PLEIN ASTRON

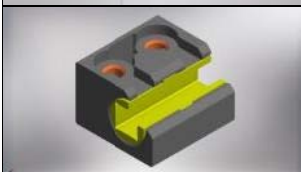

REF : 09.17.200

ASTRON PATIN DE GUIDAGE POUSSEUR BUTEE



REF : 71.60.022

TAQUET POUSSEUR ANTI-RETOUR FTL

SAV – ☎ : +33(0)2 41 75 64 40



QUEST CONVOYEUR ET AUTOMATISME

LES BUTEES PNEUMATIQUE

Butée pneumatique pour rail Astron type «C » ou « Ω »

Butée pneumatique Simple/SAS

Butée pneumatique double

Butée pneumatique de lubrificateur / graisseur

Butée pneumatique décrocheur de sac

Butée pneumatique pour basculeur/redresseur

Butée pneumatique simple / SAS ancienne génération

Butée pneumatique simple / SAS ancienne génération sans pousseur

Éléments de rechange des butées pneumatique

Butée pneumatique pour rail Astron type «FTL»

Butée pneumatique Simple/SAS

SAV – ☎ : +33(0)2 41 75 64 40



QUEST CONVOYEUR ET AUTOMATISME

Butée pneumatique pour rail Astron - Type « C » ou « Ω »

➤ Butée pneumatique Simple / SAS (rail en C)

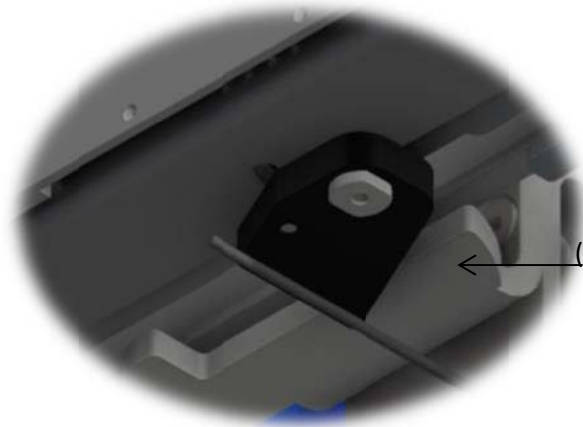
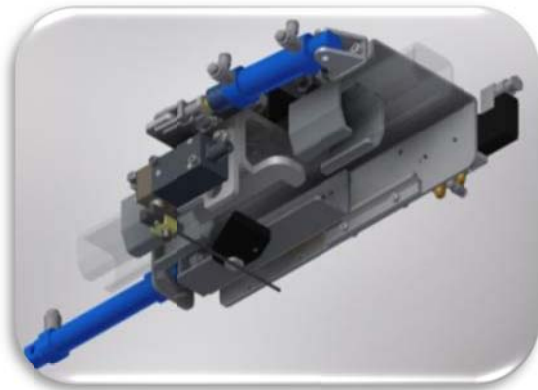
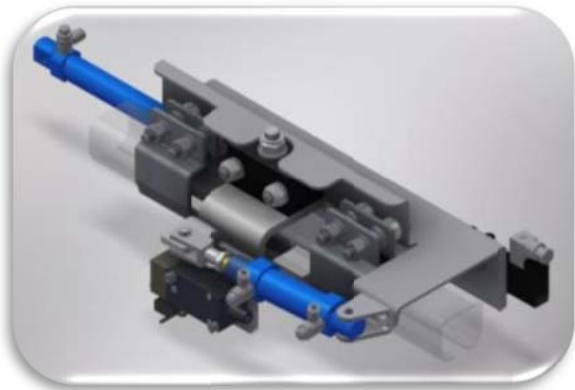

(Bloqueur SAS représenté)

Butée pneumatique simple et SAS

REF : 71.22.001	BUTEE SIMPLE TROLLEY PLEIN FDC ASTRON
REF : 71.22.011	BUTEE SIMPLE TROLLEY PLEIN CELLULE ASTRON
REF : 71.22.013	BUTEE SIMPLE TROLLEY VIDE CELLULE ASTRON
REF : 71.23.001	BUTEE SAS TROLLEY PLEIN FDC ASTRON
REF : 71.23.011	BUTEE SAS TROLLEY PLEIN CELLULE ASTRON
REF : 71.23.013	BUTEE SAS TROLLEY VIDE CELLULE ASTRON

SAV – ☎ : +33(0)2 41 75 64 40



QUEST CONVOYEUR ET AUTOMATISME

➤ Butée pneumatique « double » (rail en C)

Ref : 71.24.001

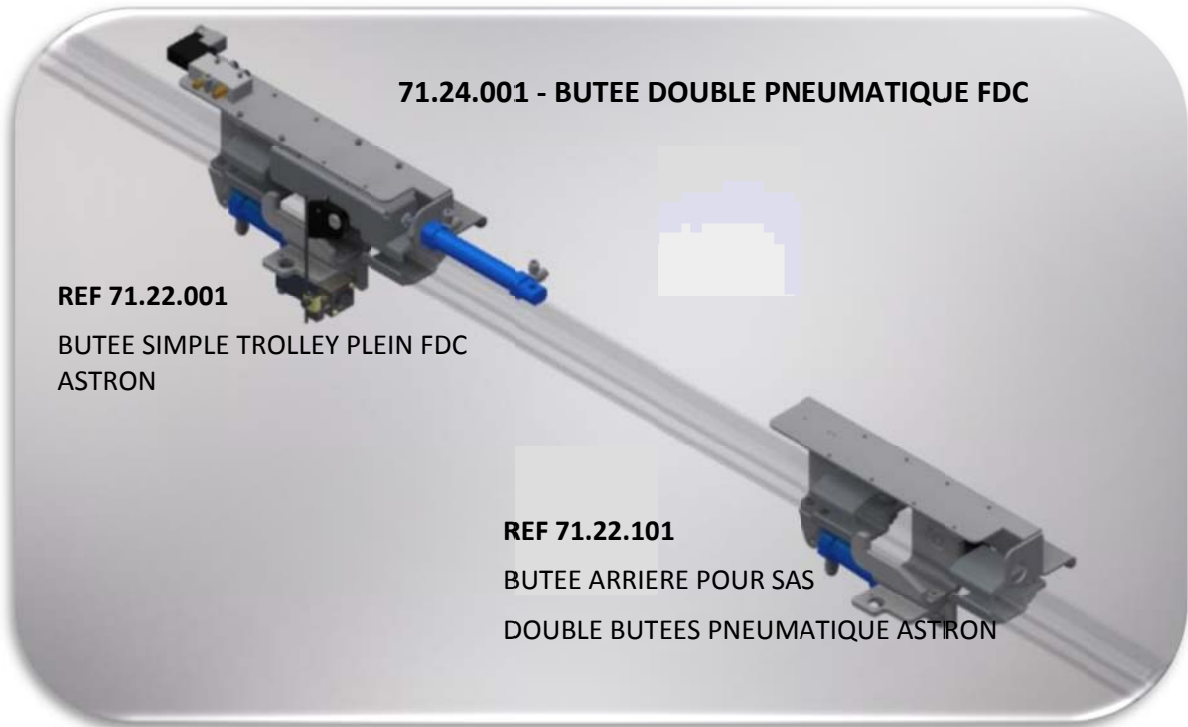

71.24.001 - BUTEE DOUBLE PNEUMATIQUE FDC

REF 71.22.001

BUTEE SIMPLE TROLLEY PLEIN FDC
ASTRON

REF 71.22.101

BUTEE ARRIERE POUR SAS
DOUBLE BUTEES PNEUMATIQUE ASTRON

➤ Butée pneumatique pour lubrificateur / graisseur (rail en C)



**Butée de
lubrificateur**

REF: 71.21.107

BUTEE SAS POUR LUBRIFICATEUR 4 SORTIES
ASTRON

REF: 71.21.108

BUTEE SIMPLE POUR LUBRIFICATEUR 4 SORTIES
ASTRON

➤ Butée pneumatique pour décrocheur de Sac (rail en C)



REF: 71.28.001

BUTEE SAS DE DECROCHEUR SACS ASTRON LTC
(Hirondelle)

➤ Butée pour basculeur et redresseur de Sling (rail en C)



REF : 71.27.002

**BUTTE SAS GAUCHE POUR BASCULEUR
REDRESSEUR ASTRON**

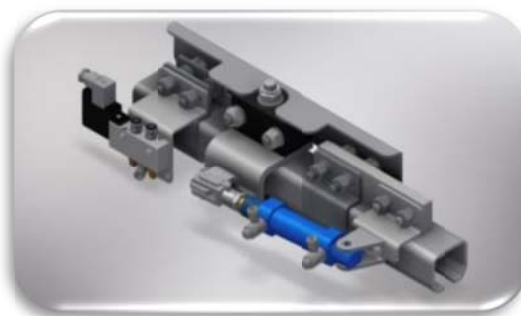

REF : 71.27.001

**BUTTE SAS DROITE POUR BASCULEUR
REDRESSEUR ASTRON**

➤ Butée pneumatique Simple/SAS – Ancienne génération avec pousseur intégré

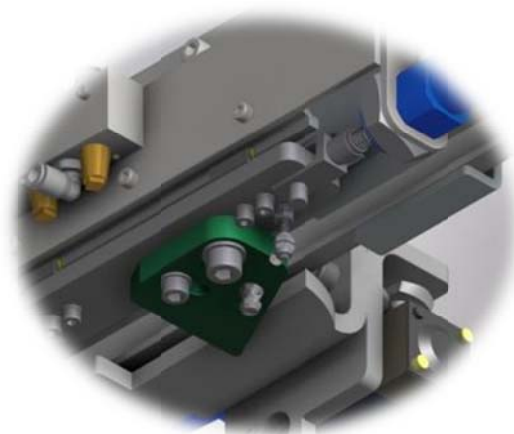
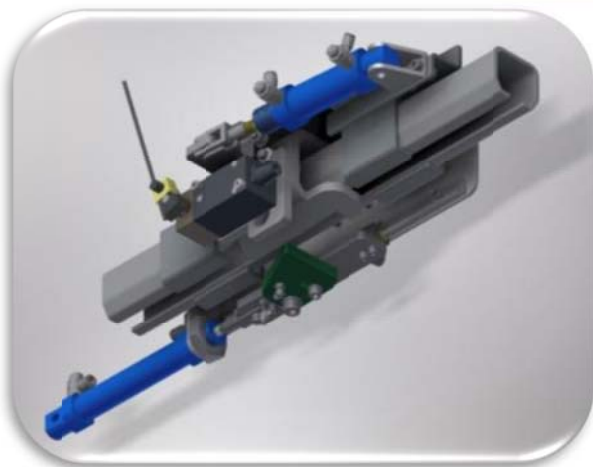

Ce produit n'est plus fabriqué. Fourniture des pièces d'usures possible.

REF : AS09-22-001 BUTEE SIMPLE ASTRON ANCIENNE GENERATION - (Remplacé par ref : 71.22.001)

REF : AS09-23-004 BUTEE SAS ASTRON ANCIENNE GENERATION - (Remplacé par ref : 71.23.001)

SAV – ☎ : +33(0)2 41 75 64 40



QUEST CONVOYEUR ET AUTOMATISME

➤ Butée Simple/SAS – Ancienne génération, sans pousseur (rail en « C »)

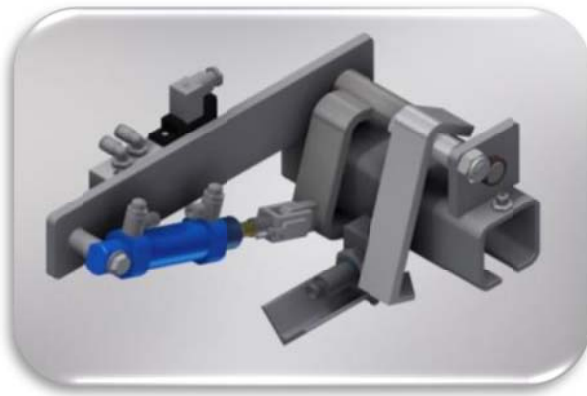

REF : 70.20.111

BUTEE SIMPLE PNEUMATIQUE AVEC ANTI-RETOUR ANCIENNE GENERATION ASTRON

Ce produit n'est plus fabriqué. Fourniture des pièces d'usures possible.

(Remplacé par ref : 71.22.001)



REF : 70.21.101

BUTEE SAS PNEUMATIQUE ANCIENNE GENERATION ASTRON

Ce produit n'est plus fabriqué. Fourniture des pièces d'usures possible.

(Remplacé par ref : 71.23.001)

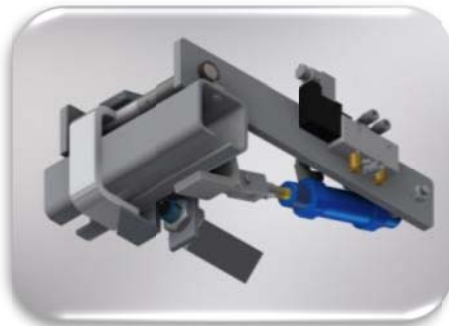

REF : 70.21.111

BUTEE SAS PNEUMATIQUE AVEC ANTI-RETOUR ANCIENNE GENERATION ASTRON

Ce produit n'est plus fabriqué. Fourniture des pièces d'usures possible.









(Remplacé par ref : 71.23.001)

➤ <u>Éléments de rechange – Toutes butées pneumatique rail en « C »</u>		
	REF : 05.02.055	DOIGT DE TAQUET ANTI-RETOUR BUTEE ANCIENNE GENERATION ASTRON <i>(Ancienne génération)</i>
	REF : 05.02.064C	DOIGT DE BUTEE PNEUMATIQUE ANCIENNE GENERATION ASTRON <i>(Ancienne génération)</i>
	REF : 05.02.065	DOIGT DE LEVIER DE BUTEE SAS ANCIENNE GENERATION ASTRON <i>(Ancienne génération)</i>
	REF : 08.30.049	ACTIONNEUR POUSSEUR TAQUET BUTEE ASTRON
	REF : 08.30.052	ACTIONNEUR BLOQUEUR BUTEE ASTRON ACTIONNEUR DOIGT DE BUTEE ANCIENNE GENERATION ASTRON
	REF : 09.09.107	RESSORT TAQUET ANTI-RETOUR ASTRON <i>(Ancienne génération)</i>
	REF : 09.09.140	RESSORT DE TAQUET ANTI RETOUR TROLLEY VIDE ASTRON <i>(Intégré dans le pousseur de butée – Trolley vide)</i>
	REF : 09.09.141	RESSORT DE TAQUET ANTI RETOUR TROLLEY PLEIN ASTRON <i>(Intégré dans le pousseur de butée – Trolley plein)</i>
	REF : 09.17.200	PATIN DE GUIDAGE POUSSEUR BUTEE ASTRON <i>(Intégré dans le pousseur de butée)</i>

SAV – ☎ : +33(0)2 41 75 64 40



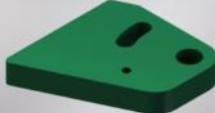

OUEST CONVOYEUR ET AUTOMATISME

	REF : 71.20.013	BLOQUEUR BUTEE SAS ASTRON <i>(Intégré dans le corps de butée SAS)</i>
	REF : 71.20.015	BLOQUEUR BUTEE SIMPLE ASTRON <i>(Intégré dans le corps de butée Simple)</i>
	REF : 71.20.016	BLOQUEUR BUTEE SAS SYMETRIQUE ASTRON <i>(Intégré dans le corps de butée SAS sym)</i>
	REF : 71.20.028	BLOQUEUR BUTEE SIMPLE SYMETRIQUE ASTRON <i>(intégré dans le corps de butée simple sym)</i>
	REF : 71.20.091	BLOQUEUR BUTEE SAS LUBRIFICATEUR ASTRON
	REF : 71.20.092	BLOQUEUR BUTEE SIMPLE LUBRIFICATEUR ASTRON
	REF : 71.50.040	TAQUET POUSSEUR ANTI-RETOUR ASTRON PEHD <i>Noir ou vert</i> <i>(Ancienne génération)</i>
	REF : 71.20.022	TAQUET POUSSEUR ANTI-RETOUR ASTRON
	REF : E000003	DETECTEUR DE BUTEE DE LUBRIFICATEUR

SAV – ☎ : +33(0)2 41 75 64 40



OUEST CONVOYEUR ET AUTOMATISME

	REF : E000010 CAPTEUR MECANIQUE FIN DE COURSE A TIGE
	REF : E000031 DETECTEUR PROXIMITE ANTI-RETOUR/DETECTION PASSAGE <i>(Intégré sur le corps de butée)</i>
<p>Vignette non Disponible</p>	REF : E000030 DETECTEUR BUTEE ANCIENNE GENERATION <i>(Ancienne génération)</i>

SAV – ☎ : +33(0)2 41 75 64 40



QUEST CONVOYEUR ET AUTOMATISME

Butées pneumatique – Rail type « FTL »

➤ Butées pneumatique Simple/SAS - Rail type « FTL » (ancienne génération)

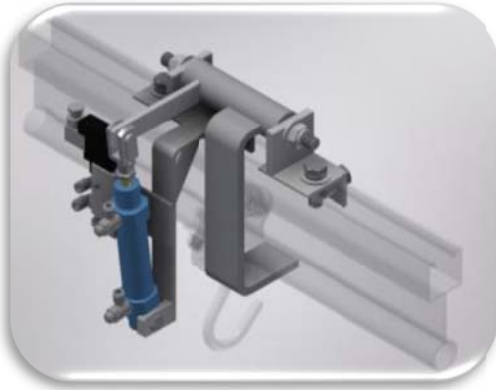

REF : 71.22.002
BUTEE SIMPLE A LANGUE ASTRON FTL



REF : 71.22.003
BUTEE SIMPLE A DOUBLE PATTES ASTRON FTL



REF : 71.23.014
BUTEE SAS 2 TROLLEYS ASTRON FTL (pour rail Acier)

REF : 71.23.015
BUTEE SAS 2 TROLLEYS ASTRON FTL (pour ral Alu)

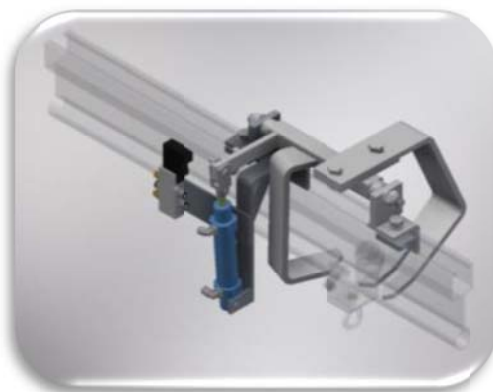

REF : 71.23.002

BUTEE SAS 1 TROLLEY ASTRON FTL



REF : 08.30.053

ACTIONNEUR BLOQUEUR BUTEE
ASTRON FTL



REF : 08.30.082

ACTIONNEUR DE BUTEE SIMPLE A DOUBLE PATTE
ASTRON FTL



REF : 09.02.003

BAGUE PIVOT BUTEE SIMPLE A DOUBLE PATTE
ASTRON FTL



REF : 09.02.004

BAGUE PIVOT BUTEE SAS
ASTRON FTL



REF : 09.02.005

BAGUE PIVOT BUTEE SIMPLE A LANGUE
ASTRON FTL



REF : E000046

DETECTEUR INDUCTIF CARRE
ASTRON FTL



REF : 71.20.039

LANGUES DE BUTEE SAS ASTRON FTL



REF : 71.20.099

LANGUE DE BUTEE SIMPLE ASTRON FTL

SAV – ☎ : +33(0)2 41 75 64 40



QUEST CONVOYEUR ET AUTOMATISME



REF : 71.20.100

PATTE DOUBLE DE BUTEE SIMPLE ASTRON FTL

SAV – ☎ : +33(0)2 41 75 64 40



OUEST CONVOYEUR ET AUTOMATISME

LES LUBRIFICATEURS/GRAISSEURS

LUBRIFICATEUR ASTRON

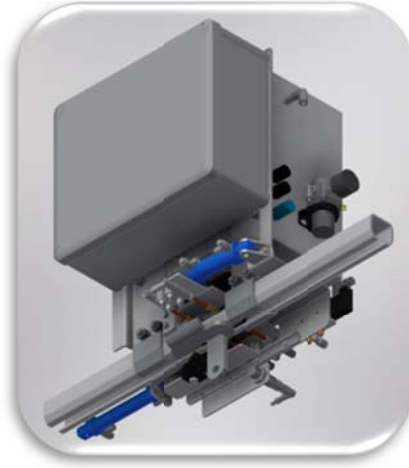

Lubrificateur

REF : 71.25.001

LUBRIFICATEUR BUTEE SAS TROLLEY ASTRON

REF : 71.25.002

LUBRIFICATEUR BUTEEE SIMPLE TROLLEY ASTRON

LUBRIFICATEUR : ELEMENTS DE RECHANGE

Se référer à la section butée pour les pièces de rechange : « Butée pour lubrificateur 4 sorties » (vérin pousseur, vérin d'activation de la butée, ressort taquet trolley plein, patin de guidage, bloqueur, taquet, détecteur...).

Concernant la partie lubrificatrice (coffret, buse, bobine), contacter le service commercial en indiquant la référence suivante : REF : 71.20.032

Depuis mars 2016, les lubrificateurs Astron sont alimentés en 230V via un cordon électrique d'une longueur de 3 mètres et les bobines du coffret lubrificateur sont désormais toujours en 24V.

HUILE - REF : FA10186.

SAV – ☎ : +33(0)2 41 75 64 40



QUEST CONVOYEUR ET AUTOMATISME

LES CONVOYEURS SATELLITE

Convoyeur satellite droit

Convoyeur satellite droit profil double

Convoyeur satellite courbe

Éléments convoyeur satellite

Éléments de rechange

SAV – ☎ : +33(0)2 41 75 64 40



OUEST CONVOYEUR ET AUTOMATISME

➤ Convoyeur satellite droit



Conception sur mesure adaptée à vos besoins, consultez notre service commercial OCA.

Convoyeur satellite droit
(Profil simple)

REF : 71.72.001 CONV. SATELLITE DROIT SENS HORAIRE ASTRON

REF : 71.72.002 CONV. SATELLITE DROIT SENS HORAIRE ANTI-HORAIRE ASTRON

REF : 71.72.005 CONV. SATELLITE DROIT SENS HORAIRE AVEC TAQUET ANTI-RETOUR

REF : 71.72.006 CONV. SATELLITE DROIT SENS ANTI-HORAIRE AVEC TAQUET ANTI HORAIRE

SAV – ☎ : +33(0)2 41 75 64 40



QUEST CONVOYEUR ET AUTOMATISME

➤ Convoyeur satellite droit profil double



Conception sur mesure adaptée à vos besoins, consultez notre service commercial OCA.

Convoyeur satellite droit
(profil double)

REF : 71.72.003	CONV. SATELLITE DROIT PROFILE DOUBLE SENS HORAIRE
REF : 71.72.004	CONV. SATELLITE DROIT PROFILE DOUBLE SENS ANTI HORAIRE
REF : 71.72.007	CONV. SATELLITE DROIT PROFILE DOUBLE SENS HORAIRE AVEC TAQUET ANTI-RETOUR
REF : 71.72.008	CONV. SATELLITE DROIT PROFILE DOUBLE SENS ANTI HORAIRE AVEC TAQUET ANTI-RETOUR

SAV – ☎ : +33(0)2 41 75 64 40



QUEST CONVOYEUR ET AUTOMATISME

➤ [Convoyeur satellite courbe](#)



*Conception sur mesure
adaptée à vos besoins,
consultez notre service
commercial OCA.*

Convoyeur satellite courbe

REF: 71.73.001	CONVOYEUR SATELLITE COURBE HORIZONTALE R650 90° PROFIL DOUBLE SENS HORAIRE
REF: 71.73.002	CONVOYEUR SATELLITE COURBE HORIZONTALE R650 90° PROFIL DOUBLE SENS ANTI-HORAIRE
REF: 71.73.003	CONVOYEUR SATELLITE COURBE HORIZONTALE R650 90° PROFIL DOUBLE SENS HORAIRE AVEC TAQUET ANTI-RETOUR
REF: 71.73.004	CONVOYEUR SATELLITE COURBE HORIZONTALE R650 90° PROFIL DOUBLE SENS ANTI-HORAIRE AVEC TAQUET ANTI-RETOUR

SAV – ☎ : +33(0)2 41 75 64 40



QUEST CONVOYEUR ET AUTOMATISME

➤ Éléments de convoyeur satellite



REF : 71.71.001
TAQUET D'ENTRAÎNEMENT SENS HORAIRE
CONV. SATELLITE ASTRON



REF : 71.71.002
TAQUET D'ENTRAÎNEMENT SENS ANTI-HORAIRE
CONV. SATELLITE ASTRON

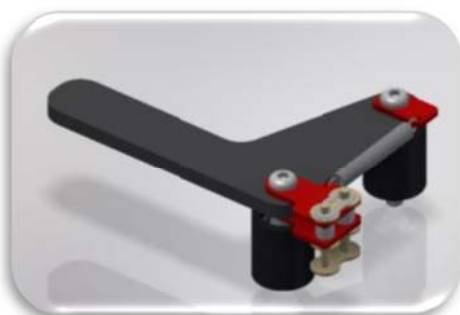

REF : 71.71.013
TAQUET ANTI-RETOUR SENS ANTI-HORAIRE
CONV. SATELLITE ASTRON



REF : 71.71.015
TAQUET ANTI-RETOUR SENS ANTI-HORAIRE
CONV. SATELLITE ASTRON



REF : 71.71.013
DETECTION TAQUETS SATELLITE
DETECTEUR CARRE

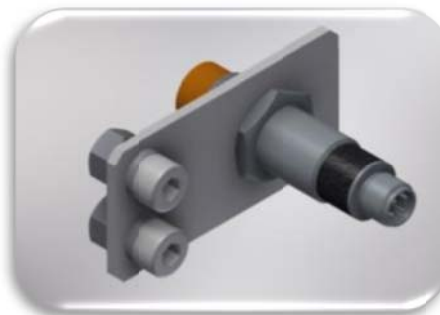

REF : 71.71.004
DETECTION TAQUETS SATELLITE
DETECTEUR ROND











REF : 71.71.010
RENGOI CONV. SATELLITE
PROFIL DOUBLE ASTRON



REF : 71.71.011
GROUPE MOTEUR CONV. SATELLITE
PROFIL DOUBLE ASTRON

➤ [Éléments de rechange des convoyeurs satellite](#)

	<p>REF : 09.01.GN8 MOTORED SK1SI50 IEC71-71L4 - FAII-KK2-I 0.37 KW TR-MIN</p> <p><i>(Intégré dans le groupe moteur)</i></p>
	<p>REF: 09.07.500 GALET DE TAQUET CONV. SATELLITE ASTRON</p>
	<p>REF : 09.08.011 ROULEMENT PIGNON DE RENVOI CONV. SATELLITE ASTRON</p>
	<p>REF : 09.09.100 RESSORT DE TAQUET D'ENTRAINEMENT CONV. SATELLITE ASTRON</p>
	<p>REF : 09.09.175 RESSORT DE TAQUET ANTI-RETOUR CONV. SATELLITE ASTRON</p>
	<p>REF : 09.11.015 CHAINE CONVOYEUR SATELLITE</p> <p><i>(Longueur au mètre)</i></p>

	REF : 09.14.001	LIMITEUR DE COUPLE GM CONV. SATELLITE ASTRON
	REF : 71.70.007	PIGNON DE RENVOI CONV. SATELLITE ASTRON
	REF : SC00002	PROFIL GUIDE CHAÎNE Barre lg 2m
	REF : 71.70.015	TAQUET D'ENTRAÎNEMENT SATELLITE ASTRON <i>(Nouveau modèle allégé de 2015)</i>
	REF : 71.70.031	PIGNON MOTEUR CONV. SATELLITE ASTRON
	REF : 71.70.037	TAQUET ANTI-RETOUR SATELLITE ASTRON
	REF : E000040	DETECTEUR INDUCTIF ROND POUR CONV. SATELLITE ASTRON
	REF : E000046	DETECTEUR INDUCTIF CARRE POUR CONV. SATELLITE ASTRON

LES POSTES DE CHARGEMENT DE SLINGS

➤ Postes de chargement de Slings

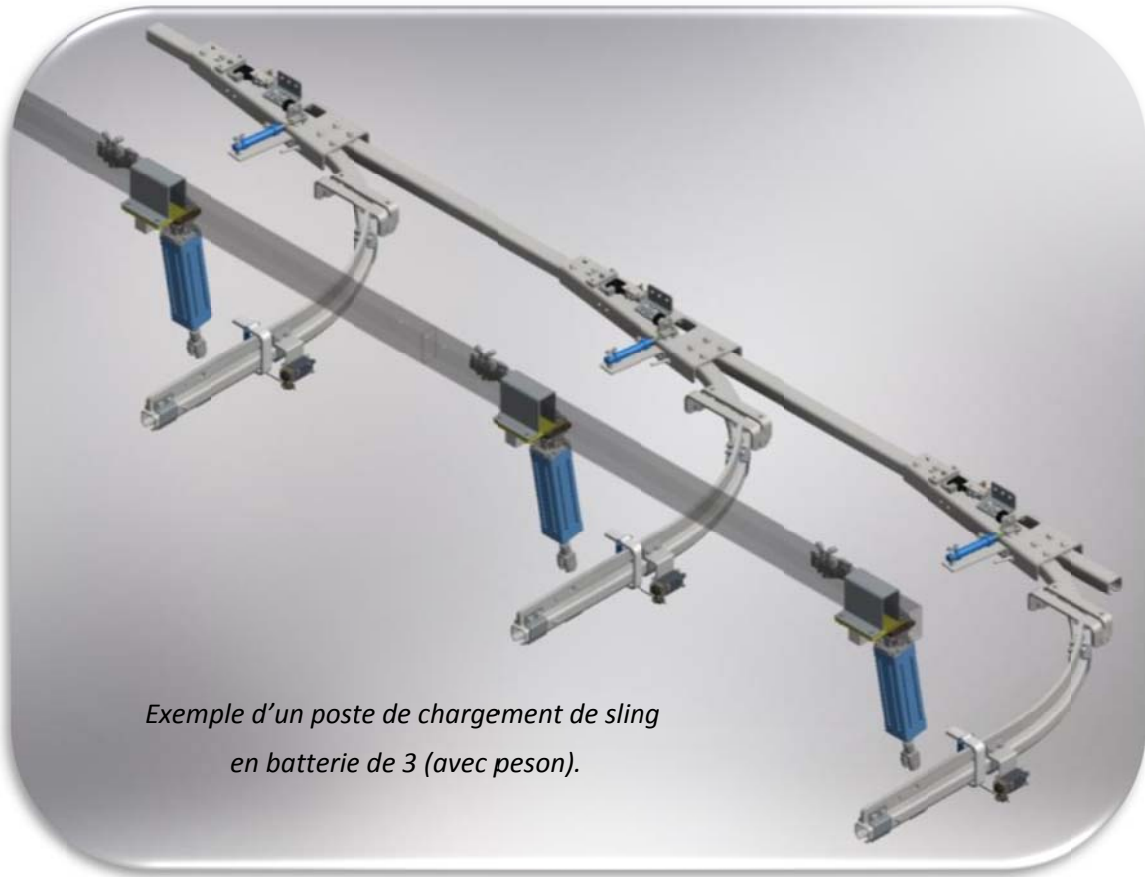

*Exemple d'un poste de chargement de sling
en batterie de 3 (avec peson).*

Poste de chargement à droite

REF : 71.33.001	POSTE DE CHARGEMENT DE SLING A DROITE SEUL
REF : 71.33.002	POSTE DE CHARGEMENT DE SLING A DROITE EN BATTERIE DE 2
REF : 71.33.003	POSTE DE CHARGEMENT DE SLING A DROITE EN BATTERIE DE 3
REF : 71.33.004	POSTE DE CHARGEMENT DE SLING A DROITE EN BATTERIE DE 4
REF : 71.33.005	POSTE DE CHARGEMENT DE SLING A DROITE EN BATTERIE DE 5
REF : 71.33.006	POSTE DE CHARGEMENT DE SLING A DROITE EN BATTERIE DE 6

SAV – ☎ : +33(0)2 41 75 64 40



QUEST CONVOYEUR ET AUTOMATISME

Poste de chargement à gauche	REF : 71.33.007	POSTE DE CHARGEMENT DE SLING A GAUCHE SEUL
	REF : 71.33.008	POSTE DE CHARGEMENT DE SLING A GAUCHE EN BATTERIE DE 2
	REF : 71.33.009	POSTE DE CHARGEMENT DE SLING A GAUCHE EN BATTERIE DE 3
	REF : 71.33.010	POSTE DE CHARGEMENT DE SLING A GAUCHE EN BATTERIE DE 4
	REF : 71.33.011	POSTE DE CHARGEMENT DE SLING A GAUCHE EN BATTERIE DE 5
	REF : 71.33.012	POSTE DE CHARGEMENT DE SLING A GAUCHE EN BATTERIE DE 6

➤ Éléments de composition des postes de chargement



REF : 71.31.006
COURBE DE CHARGEMENT DE SLING A DROITE
ASSEMBLEE ASTRON



REF : 71.31.007
COURBE DE CHARGEMENT DE SLING A GAUCHE
ASSEMBLEE ASTRON

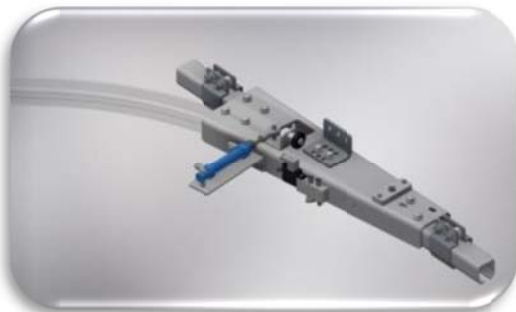

REF : 71.12.002
AIGUILLAGE A AIGUILLE A GAUCHE SANS COURBE
ASTRON (*poste de chargement seul*)

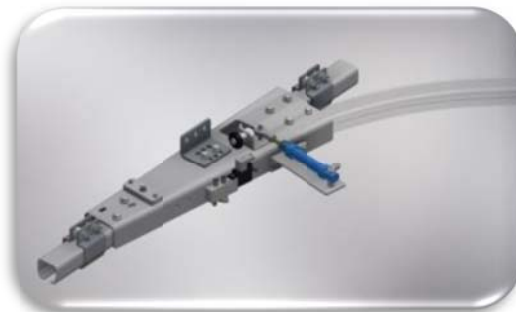

REF : 71.12.001
AIGUILLAGE A AIGUILLE A DROITE SANS COURBE
ASTRON (*poste de chargement seul*)

SAV – ☎ : +33(0)2 41 75 64 40



QUEST CONVOYEUR ET AUTOMATISME



REF : 71.11.009

MODULE POUR BATTERIE D'AIGUILLAGE A
GAUCHE



REF : 71.11.010

MODULE POUR BATTERIE D'AIGUILLAGE A
DROITE



Pour les rails de l'aiguillage, se référer à la partie « Aiguillage pneumatique »



REF : 71.31.013

KIT ACTIONNEUR DE COURBE CHARGEMENT DE
SLING ASTRON



REF : 71.31.005

ANTI-RETOUR CHARGEMENT DE SLING ASTRON



REF : 71.63.002

DETECTION DE PASSAGE FDC DROIT ASTRON



REF : 71.63.001

DETECTION DE PASSAGE FDC GAUCHE ASTRON

 <u>Éléments de rechange des postes de chargement</u>		
	REF : 08.30.150	ACTIONNEUR POSTE DE CHARGEMENT ASTRON <i>(Actionneur levage de courbe)</i>
	REF : 09.02.132	BAGUE PIVOT DE COURBE POSTE DE CHARGEMENT DE SLING ASTRON
	REF : 09.15.100	PESON ALUMINIUM 50-250 KG <i>(intégré dans le Kit actionneur de courbe)</i>
	REF : 71.31.097	BUTEE POSTE DE CHARGEMENT DE SLING ASTRON
	REF : E000010	CAPTEUR MECANIQUE FIN DE COURSE A TIGE
<p>Nota : <i>Pour les éléments de rechange et rails (d'entrée, sortie, liaison..) des aiguillages, se référer à la partie « aiguillage pneumatique »</i></p>		

SAV – ☎ : +33(0)2 41 75 64 40



OUEST CONVOYEUR ET AUTOMATISME

LES REDRESSEURS/BASCULEURS DE SLINGS

➤ Redresseur de Slings



REF : 71.35.001
REDRESSEUR DE SLING

➤ Basculeur de Slings

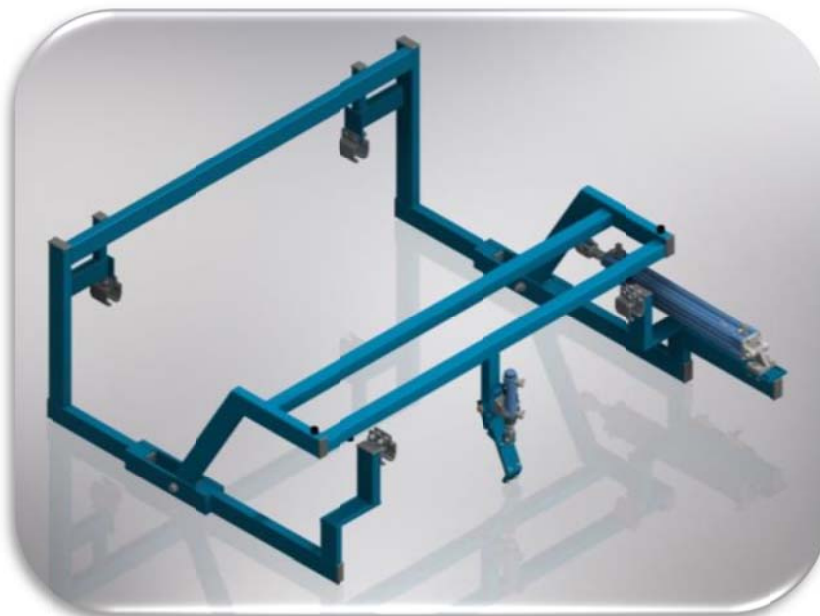

REF : 71.35.002
BASCULEUR DE SLING

➤ <u>Éléments de rechange redresseur et basculeur de Slings</u>		
	REF : 07.04.130	BUTEE CAOUTCHOUC SUR BRAS BASCULEUR CONTRE RAIL ASTRON
	REF : 07.04.134	BUTEE CAOUTCHOUC SUR BRAS BASCULEUR CONTRE CHASSIS FIXE ASTRON
	REF : 08.30.071	ACTIONNEUR DE BRAS REDRESSEUR-BASCULEUR ASTRON
	REF : 08.30.072	ACTIONNEUR DOIGT RETRACTABLE BRAS BASCULEUR ASTRON
	REF : 09.02.004	BAGUE PIVOT BRAS ET DOIGT REDRESSEUR-BASCULEUR ASTRON <i>(Basculeur Qté 6)</i> <i>(Redresseur Qté 4)</i>
	REF : 71.30.035	CAOUTCHOUC DE REDRESSEUR ASTRON
	REF : 71.30.036	CAOUTCHOUC DE BASCULEUR ASTRON
	REF : E000050	DETECTEUR SUR VERIN DU DOIGT BASCULEUR ASTRON
	REF : E000072	DETECTEUR SUR VERIN DU BRAS REDRESSEUR-BASCULEUR ASTRON

SAV – ☎ : +33(0)2 41 75 64 40



OUEST CONVOYEUR ET AUTOMATISME

LES POSTES D'OUVERTURE / (FERMETURE)

Poste d'ouverture Sling UN trolley :

Poste d'ouverture de Sling 1T – **verrou type 01** – Astron CJM

Poste d'ouverture de Sling 1T – **Verrou type 02** – Ancienne génération Astron

Poste d'ouverture de Sling 1T – **Verrou type 02** – Astron

Poste d'ouverture/fermeture de Sling 1T – **Verrou type 10** – Astron LTC

Poste d'ouverture/fermeture de Sling 1T – **Verrou type 11** – Astron

Poste d'ouverture /fermeture de Sling 1T – **Verrou type 16** – Astron

Poste d'ouverture Sling DEUX trolleys :

Poste d'ouverture/fermeture de Sling 2T Ø840 – **Verrou type 15** – Astron LTC

Poste d'ouverture de Sling 2T – **Verrou type 17** – Astron

SAV – ☎ : +33(0)2 41 75 64 40



QUEST CONVOYEUR ET AUTOMATISME







Poste d'ouverture de Sling UN trolley

REF : 71.34.003 POSTE OUVERTURE DE SLING 1T - VERROU TYPE 01 - ASTRON CJM	
	
	
	REF : 08.30.049 ACTIONNEUR POUSSEUR TAQUET BUTEE ASTRON <i>(Qté 1)</i>
	REF : 08.30.052 ACTIONNEUR BLOQUEUR BUTEE ASTRON <i>(Qté 1)</i>
	REF : 08.30.072 ACTIONNEUR DOIGT D'OUVERTURE SLING 1T VERROU – TYPE 02 ASTRON - <i>(Qté 1)</i>
	REF : 71.20.013 BLOQUEUR BUTEE SAS ASTRON
	REF : 09.02.005 BAGUE PIVOT PALETTE POSTE D'OUVERTURE SLING VERROU TYPE 01 - <i>(Qté 2)</i>
	REF : E000004 DETECTEUR REFLEX <i>Utilisé avec réflecteur REF : E000006</i> <i>(Détection passage trolley)</i>

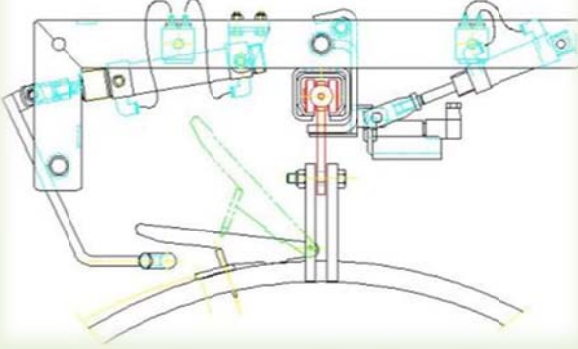
SAV – ☎ : +33(0)2 41 75 64 40



QUEST CONVOYEUR ET AUTOMATISME

REF : 70.32.001	
POSTE OUVERTURE DE SLING 1T - VERROU TYPE 02 - ANCIENNE GENERATION ASTRON	
	
	REF : 05.02.055 DOIGT DE TAQUET ANTI-RETOUR BUTEE ANCIENNE GENERATION ASTRON
	REF : 05.02.064 DOIGT DE BUTEE PNEUMATIQUE ANCIENNE GENERATION ASTRON
	REF : 08.30.052 ACTIONNEUR DE BUTEE POSTE D'OUVERTURE DE SLING 1T VERROU TYPE 02 ASTRON
	REF : 08.30.072 ACTIONNEUR D'OUVERTURE SLING 1T VERROU TYPE 02 ANCIENNE GENERATION ASTRON
	REF : 09.02.004 BAGUE PIVOT BUTEE ANCIENNE GENERATION ASTRON - (Qté 2)
	REF : 09.02.005 BAGUE PIVOT ANTI RETOUR ANCIENNE GENERATION ASTRON - (Qté 4)

REF : 71.34.004 POSTE OUVERTURE DE SLING 1T - VERROU TYPE 02 - ASTRON	
	
	REF : 08.30.047 ACTIONNEUR STABILISATEUR POSTE D'OUVERTURE VERROU TYPE 02 - (Qté 2)
	REF : 08.30.049 ACTIONNEUR POUSSEUR TAQUET BUTEE - (Qté 1) ACTIONNEUR PALETTE D'OUVERTURE - (Qté 2)
	REF : 08.30.052 ACTIONNEUR BLOQUEUR BUTEE ASTRON - (Qté 1)
	REF : 09.02.005 BAGUE PIVOT PALETTE POSTE D'OUVERTURE SLING 1T - VERROU TYPE 02 ASTRON - (Qté 4)
	REF : 09.02.007 BAGUE PIVOT STABILISATEUR POSTE D'OUVERTURE SLING 1T – VERROU TYPE 02 - (Qté 2)
	REF : 09.09.141 RESSORT DE TAQUET ANTI RETOUR TROLLEY PLEIN ASTRON <i>(Intégré dans le pousseur de butée – Trolley plein)</i>
	REF : 71.20.013 BLOQUEUR BUTEE SAS ASTRON <i>(Intégré dans le corps de butée SAS)</i>
	REF : 71.20.022 TAQUET POUSSEUR ANTI-RETOUR ASTRON
	REF : E000050 DETECTEUR SUR VERIN D'OUVERTURE PALETTE

SAV – ☎ : +33(0)2 41 75 64 40



QUEST CONVOYEUR ET AUTOMATISME

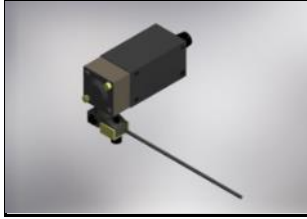

REF : E000010

CAPTEUR MECANIQUE FIN DE COURSE A TIGE

(Détection passage trolley)

SAV – ☎ : +33(0)2 41 75 64 40



OUEST CONVOYEUR ET AUTOMATISME

REF : 71.34.002
POSTE OUVERTURE/FERMETURE DE SLING 1T - VERROU TYPE 10 - ASTRON LTC

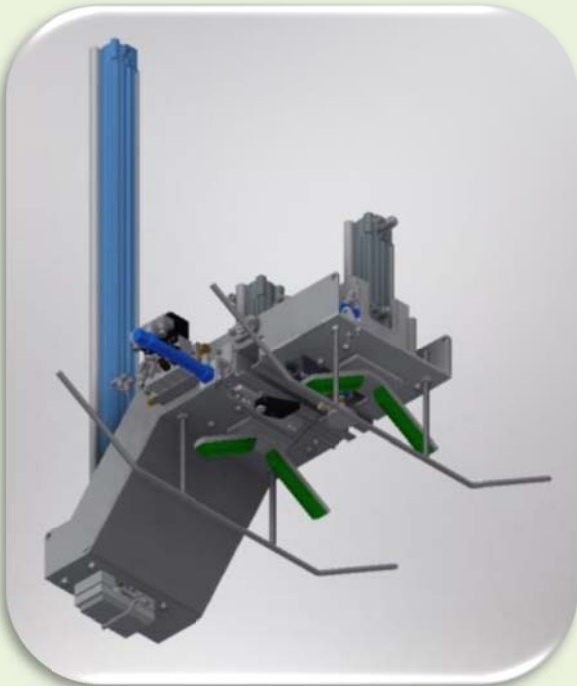

REF : 08.30.049 ACTIONNEUR POUSSEUR TAQUET BUTEE ASTRON

REF : 08.30.052 ACTIONNEUR BLOQUEUR BUTEE ASTRON

REF : 08.30.062 ACTIONNEUR PATIN DEVROUILLAGE SLING ASTRON



REF : 08.30.GN1* ACTIONNEUR FERMETURE DE SLING ASTRON

**Nota : la course varie selon la longueur de la toile*

REF : 08.30.068 ACTIONNEUR STABILISATEUR POSTE D'OUVERTURE SLING 1T - VERROU TYPE 10 - ASTRON



REF : 08.40.010 UNITE DE GUIDAGE STABILISATEUR POSTE D'OUVERTURE DE SLING ASTRON









REF : 08.40.GN1* UNITE DE GUIDAGE POUR FERMETURE DE SLING (Unité de guidage actionneur fermeture de Sling)

**Nota : la course varie selon la longueur de la toile*

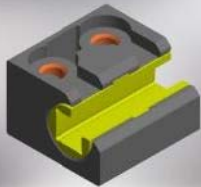
SAV – ☎ : +33(0)2 41 75 64 40

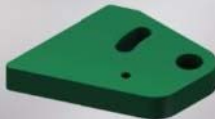

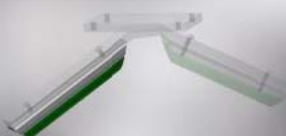
QUEST CONVOYEUR ET AUTOMATISME

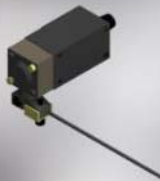
	REF : 09.09.107	RESSORT TAQUET ANTI-RETOUR ASTRON <i>(Ancienne génération)</i>
	REF : 09.09.141	RESSORT DE TAQUET ANTI RETOUR TROLLEY PLEIN ASTRON <i>(Intégré dans le pousseur de butée – Trolley plein)</i>
	REF : 09.17.200	PATIN DE GUIDAGE POUSSEUR BUTEE ASTRON
	REF : 09.02.005	BAGUE PIVOT DE BUTEE POSTE D'OUVERTURE
	REF : 71.50.040	TAQUET POUSSEUR ANTI-RETOUR ASTRON <i>PEHD Noir ou vert</i> <i>(Ancienne génération)</i>
	REF : 71.20.022	TAQUET POUSSEUR ANTI-RETOUR ASTRON
	REF : 71.30.092	GUIDE VERT DE STABILISATEUR POSTE D'OUVERTURE ASTRON <i>(intégré sur les guides de maintien de Sling)</i>
	REF : 71.31.044	BUTEE POSTE D'OUVERTURE SLING 1T VERROU TYPE 10 - ASTRON
	REF : E000010	CAPTEUR MECANIQUE FIN DE COURSE A TIGE <i>(Détection passage trolley)</i>

SAV – ☎ : +33(0)2 41 75 64 40



OUEST CONVOYEUR ET AUTOMATISME



REF : E000072

DETECTEUR SUR VERIN DE FERMETURE DE SLING

SAV – ☎ : +33(0)2 41 75 64 40



QUEST CONVOYEUR ET AUTOMATISME

POSTE D'OUVERTURE FERMETURE DE SLING 1T – VERROU TYPE 11 - ASTRON



REF : 71.34.007

POSTE OUVERTURE/FERMETURE DE SLING 1T VERROU TYPE 11 ASTRON

(Fermeture de sac avec vérin à tube carré profilé)



REF : 71.34.008

POSTE OUVERTURE/FERMETURE DE SLING 1T VERROU TYPE 11 ASTRON

(Fermeture de sac avec vérin sans tige)



REF : 08.30.047 ACTIONNEUR DE STABILISATEUR

REF : 08.30.049 ACTIONNEUR POUSSEUR TAQUET BUTEE ASTRON

REF : 08.30.052 ACTIONNEUR BLOQUEUR BUTEE ASTRON

REF : 08.30.062 ACTIONNEUR PATIN DEVROUILLAGE SLING ASTRON

SAV – ☎ : +33(0)2 41 75 64 40



QUEST CONVOYEUR ET AUTOMATISME

	REF : 08.30.GN1* ACTIONNEUR FERMETURE DE SLING ASTRON <i>*Nota : la course varie selon la longueur de la toile</i>
	REF : 08.30.065 ACTIONNEUR MAINTIEN DE SLING POSTE D'OUVERTURE ASTRON
	REF : 08.30.GN4* ACTIONNEUR SANS TIGE FERMETURE DE SLING <i>*Nota : la course varie selon la longueur de la toile</i>
	REF : 08.40.GN1* UNITE DE GUIDAGE POUR FERMETURE DE SLING (Unité de guidage actionneur fermeture de Sling) <i>*Nota : la course varie selon la longueur de la toile</i>
	REF : 08.40.012 UNITE DE GUIDAGE POUR MAINTIEN SLING POSTE OUVERTURE
	REF : 09.02.007 BAGUE PIVOT STABILISATEUR ASTRON
	REF : 09.09.141 RESSORT DE TAQUET ANTI RETOUR TROLLEY PLEIN ASTRON
	REF : 09.17.200 PATIN DE GUIDAGE POUSSEUR BUTEE ASTRON
	REF : 71.20.022 TAQUET POUSSEUR ANTI-RETOUR ASTRON

SAV – ☎ : +33(0)2 41 75 64 40



OUEST CONVOYEUR ET AUTOMATISME

	REF : 71.20.013	BLOQUEUR BUTEE SAS ASTRON
	REF : 71.30.092	GUIDE VERT DE STABILISATEUR POSTE D'OUVERTURE ASTRON <i>(intégré sur les guides de maintien de Sling)</i>
	REF : E000010	CAPTEUR MECANIQUE FIN DE COURSE A TIGE <i>(Détection passage trolley)</i>
	REF : E000072	DETECTEUR SUR VERIN DE FERMETURE DE SLING

REF : 71.34.005 POSTE OUVERTURE/FERMETURE DE SLING 1T - VERRU TYPE 16 - ASTRON		
		
	REF : 08.30.049	ACTIONNEUR POUSSEUR TAQUET BUTEE ASTRON
	REF : 08.30.052	ACTIONNEUR BLOQUEUR BUTEE ASTRON <i>(Actionneur bloqueur - Butée SAS)</i>

SAV – ☎ : +33(0)2 41 75 64 40







QUEST CONVOYEUR ET AUTOMATISME

	REF : 08.30.152	ACTIONNEUR PATIN DE DEVEROUILLAGE SLING 1T VERROU TYPE 16 ASTRON <i>(Avec amortissement pneumatique)</i>
	REF : 08.30.GN1*	ACTIONNEUR FERMETURE DE SLING ASTRON <i>*Nota : la course varie selon la longueur de la toile</i>
	REF : 08.30.153	ACTIONNEUR MAINTIEN DE SLING 1T POSTE D'OUVERTURE - VERROU TYPE 16 - ASTRON
	REF : 08.30.154	ACTIONNEUR STABILISATEUR DE SLING <i>(Actionneur patin d'appui)</i>
	REF : 08.40.GN1*	UNITE DE GUIDAGE POUR FERMETURE DE SLING <i>(Unité de guidage actionneur fermeture de Sling)</i> <i>*Nota : la course varie selon la longueur de la toile</i>
	REF : 08.40.015	UNITE DE GUIDAGE STABILISATEUR POSTE D'OUVERTURE DE SLING ASTRON
	REF : 08.40.016	UNITE DE GUIDAGE PATIN D'APPUI POSTE D'OUVERTURE DE SLING ASTRON
	REF : 09.09.141	RESSORT DE TAQUET ANTI RETOUR TROLLEY PLEIN ASTRON <i>(Intégré dans le pousseur de butée – Trolley plein)</i>
	REF : 09.17.200	TAQUET POUSSEUR ANTI-RETOUR ASTRON
	REF : 71.20.022	ASTRON TAQUET POUSSEUR ANTI-RETOUR <i>(Butée SAS)</i>
	REF : 71.20.013	BLOQUEUR BUTEE SAS ASTRON <i>(Intégré dans le corps de butée SAS)</i>

SAV – ☎ : +33(0)2 41 75 64 40

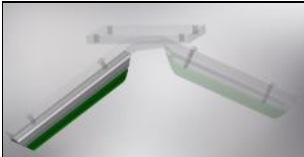

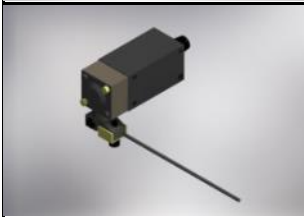
QUEST CONVOYEUR ET AUTOMATISME

	<p>REF : 71.30.092 GUIDE VERT DE STABILISATEUR POSTE D'OUVERTURE ASTRON <i>(intégré sur les guides de maintien de sling)</i></p>
	<p>REF : 71.31.098 PATIN D'APPUI AVEC CAOUTCHOUC POSTE D'OUVERTURE SLING 1T VERROU TYPE 16 ASTRON</p>
	<p>REF : E000010 CAPTEUR MECANIQUE FIN DE COURSE A TIGE <i>(Détection passage trolley)</i></p>
	<p>REF : E000072 DETECTEUR SUR VERIN DE FERMETURE DE SLING</p>

SAV – ☎ : +33(0)2 41 75 64 40



QUEST CONVOYEUR ET AUTOMATISME

Poste d'ouverture de Sling DEUX trolleys

REF : 71.34.001	
POSTE OUVERTURE/FERMETURE DE SLING 2T Ø840 - VERROU TYPE 15 - ASTRON LTC	
	
	<p>REF : 08.30.049 ACTIONNEUR POUSSEUR TAQUET BUTEE ASTRON</p> <hr/> <p>REF : 08.30.052 ACTIONNEUR BLOQUEUR BUTEE ASTRON</p> <hr/> <p>REF : 08.30.062 ACTIONNEUR PATIN DEVROUILLAGE SLING ASTRON</p> <hr/> <p>REF : 08.30.GN1* ACTIONNEUR FERMETURE DE SLING ASTRON</p> <hr/> <p><i>*Nota : la course varie selon la longueur de la toile</i></p> <hr/> <p>REF : 08.30.065 ACTIONNEUR STABILISATEUR POSTE D'OUVERTURE DE SLING</p>
	

SAV – ☎ : +33(0)2 41 75 64 40





QUEST CONVOYEUR ET AUTOMATISME

	<p>REF : 08.40.GN1* UNITE DE GUIDAGE POUR FERMETURE DE SLING* (Unité de guidage actionneur fermeture de Sling)</p> <p><i>*Nota : la course varie selon la longueur de la toile</i></p>
	<p>REF : 08.40.012 UNITE DE GUIDAGE STABILISATEUR POSTE D'OUVERTURE DE SLING ASTRON</p>
	<p>REF : 09.09.107 RESSORT TAQUET ANTI-RETOUR ASTRON</p> <p><i>(Ancienne génération)</i></p>
	<p>REF : 09.09.141 RESSORT DE TAQUET ANTI RETOUR TROLLEY PLEIN ASTRON</p> <p><i>(Intégré dans le pousseur de butée – Trolley plein)</i></p>
	<p>REF : 09.17.200 PATIN DE GUIDAGE POUSSEUR BUTEE ASTRON</p>
	<p>REF : 09.02.005 BAGUE PIVOT DE BUTEE POSTE D'OUVERTURE</p>
	<p>REF : 71.50.040 TAQUET POUSSEUR ANTI-RETOUR ASTRON PEHD Noir ou vert</p> <p><i>(Ancienne génération)</i></p>
	<p>REF : 71.20.022 TAQUET POUSSEUR ANTI-RETOUR ASTRON</p>
	<p>REF : 71.20.101 TAQUET POUSSEUR ANTI-RETOUR POUR TROLLEY COURT A ROTULE ASTRON</p> <p><i>(encombrement corps de trolley ref 71.90.028 H=85, L=90)</i></p>
	<p>REF : 71.30.092 GUIDE VERT DE STABILISATEUR POSTE D'OUVERTURE ASTRON</p> <p><i>(intégré sur les guides de maintien de Sling)</i></p>

SAV – ☎ : +33(0)2 41 75 64 40



QUEST CONVOYEUR ET AUTOMATISME

	REF : 71.31.041	BUTEE POSTE D'OUVERTURE - SLING 2T VERROU TYPE 15 - ASTRON
	REF : E000010	CAPTEUR MECANIQUE FIN DE COURSE A TIGE <i>(Détection passage trolley)</i>
	REF : E000072	DETECTEUR SUR VERIN DE FERMETURE DE SLING

SAV – ☎ : +33(0)2 41 75 64 40



QUEST CONVOYEUR ET AUTOMATISME

REF : 71.34.006

POSTE D'OUVERTURE 2T - VERROU TYPE 17 - ASTRON

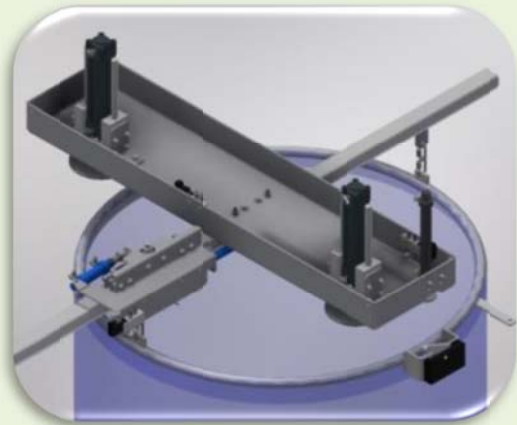
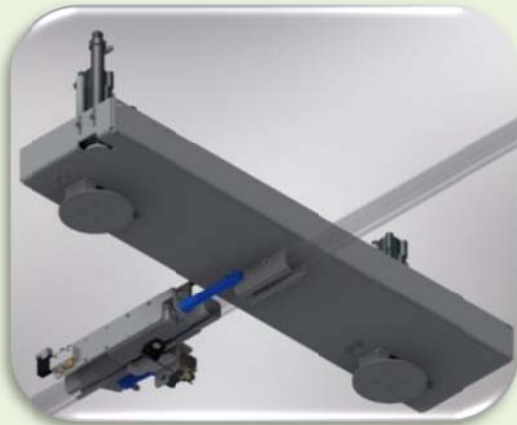

REF : 08.30.049 ACTIONNEUR POUSSEUR TAQUET BUTEE ASTRON

REF : 08.30.052 ACTIONNEUR BLOQUEUR BUTEE ASTRON

REF : 08.30.062 ACTIONNEUR PATIN DEVROUILLAGE SLING ASTRON



REF : 08.30.151 ACTIONNEUR PATIN D'APPUI SLING 2T
VERROU TYPE 17
POSTE D'OUVERTURE ASTRON

SAV – ☎ : +33(0)2 41 75 64 40



QUEST CONVOYEUR ET AUTOMATISME

	<p>REF : 08.40.014 UNITE DE GUIDAGE STABILISATEUR POSTE D'OUVERTURE DE SLING ASTRON</p> <p><i>(Unité de guidage actionneur patin d'appui)</i></p>
	<p>REF : 09.09.141 RESSORT DE TAQUET ANTI RETOUR TROLLEY PLEIN ASTRON</p> <p><i>(Intégré dans le pousseur de butée – Trolley plein)</i></p>
	<p>REF : 09.17.200 PATIN DE GUIDAGE POUSSEUR BUTEE ASTRON</p>
	<p>REF : 71.20.022 TAQUET POUSSEUR ANTI-RETOUR ASTRON</p> <p><i>(Butée SAS)</i></p>
	<p>REF : 71.20.015 BLOQUEUR BUTEE SIMPLE ASTRON</p> <p><i>(Intégré dans le corps de butée simple)</i></p>
	<p>REF : E000010 CAPTEUR MECANIQUE FIN DE COURSE A TIGE</p>

LES DECROCHEURS DE SACS

DECROCHEUR DE SACS

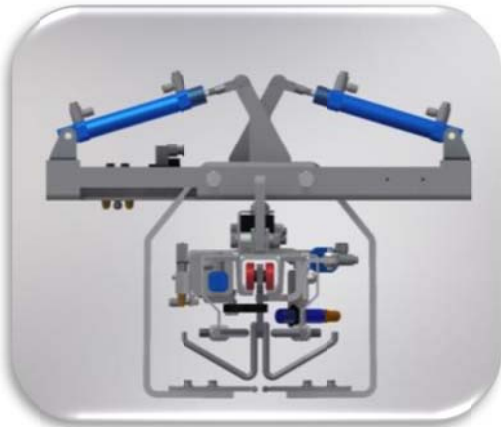

REF : 71.44.001

DECROCHEUR DE SAC DOUBLE ASTRON LTC

(butée SAS intégrée 71.28.001)



REF : 71.41.001

BLOC DECROCHEUR DE SAC DOUBLE ASTRON LTC



REF : 08.30.049

ACTIONNEUR DECROCHEUR DE SAC DOUBLE



REF : 09.02.004

BAGUE PIVOT BRAS DECROCHEUR DE SAC ASTRON

SAV – ☎ : +33(0)2 41 75 64 40



QUEST CONVOYEUR ET AUTOMATISME



REF : 71.44.002
DECROCHEUR DE SACS SIMPLE ASTRON
(butée SAS intégrée réf : 71.23.001)



REF : 71.41.002 BLOC DE CROCHEUR DE SAC SIMPLE ASTRON



REF : 08.30.048 ACTIONNEUR DECROCHEUR DE SAC SIMPLE ASTRON



REF : 09.02.004 BAGUE PIVOT BRAS DECROCHEUR DE SAC ASTRON

LES ELEVATEURS VERTICAUX

➤ Elévateurs / Descenceurs verticaux pour Sacs et Sling



Elévateur motorisé

Conception sur mesure adaptée à vos besoins, consultez notre service commercial OCA.



Elévateur pneumatique

Elévateurs

REF : 71.53.005

ELEVATEUR VERTICAL MOTORISE INF. 6M

REF : 71.53.004

ELEVATEUR VERTICAL MOTORISE SUP. 6M

REF : 71.54.003

ELEVATEUR PNEUMATIQUE

SAV – ☎ : +33(0)2 41 75 64 40



QUEST CONVOYEUR ET AUTOMATISME

➤ Éléments d'élévateur (descenceur) vertical



REF : 71.51.012
ELEVATEUR VERTICAL MOTORISE
GROUPE MOTEUR ASTRON



REF : 71.51.005
ELEVATEUR VERTICAL MOTORISE
GROUPE BUTEE ASTRON



REF : 71.51.013
ELEVATEUR VERTICAL MOTORISE
GROUPE RENVOI ASTRON



REF : 71.51.026
ELEVATEUR VERTICAL MOTORISE
FIN DE COURSE ASTRON



REF : 71.51.040
ELEVATEUR VERTICAL – CHARIOT MOBILE AVEC
GALETS REGLABLES ASTRON



REF : 71.51.041
CHARIOT MOBILE DEPORTE AVEC GALET
REGLABLES ASTRON





REF : 71.51.101
RAIL ARTICULE D'ELEVATEUR
AVEC ACCROCHAGE ASTRON



REF : 71.51.044
RAIL ELEVATEUR FUTURAIL



REF : 71.26.001
BUTEE MECANIQUE POUR ENTREE ELEVATEUR
ASTRON

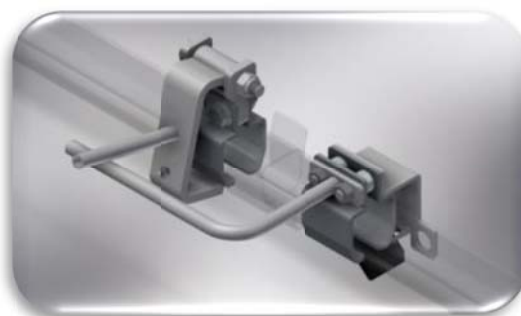

REF : 71.26.002
BUTEE MECANIQUE INVERSE POUR
DESCENCEUR ASTRON



REF : 71.21.006
CORPS DE BUTEE MECANIQUE ELEVATEUR
ASTRON FTL



REF : 71.51.039
ELEVATEUR VERTICAL
RENFORT ECARTEMENT ASTRON

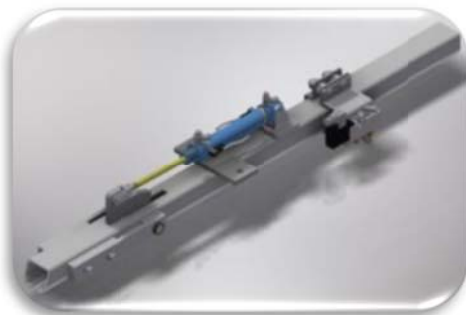

REF : 71.07.001
RAIL INOX ESCAMOTABLE PNEUMATIQUE ASTRON



➤ <u>Éléments de rechange élévateur/descenseur</u>		
	REF : 07.04.012	BUTEE CAOUTCHOUC ELEVATEUR ASTRON
	REF : 08.30.057	ACTIONNEUR RAIL ESCAMOTABLE ASTRON
	REF : 08.30.GN1	VERIN GENERIQUE Ø40, course à préciser <i>(Elévateur pneumatique – Actionneur chariot)</i>
	REF : 08.30.GN2	VERIN GENERIQUE Ø63, course à préciser <i>(Elévateur pneumatique – Actionneur chariot)</i>
	REF : 08.30.GN3	VERIN GENERIQUE Ø80, course à préciser <i>(Elévateur pneumatique – Actionneur chariot)</i>
	REF : 09.01.GNA*	MOTOREDUCTEUR GENERIQUE ELEVATEUR <i>(*Varie selon l'application)</i>
	REF : 09.02.004	PIVOT BUTEE MECANIQUE ENTREE ELEVATEUR
	REF : 09.02.005	BAGUE PIVOT RAIL ARTICULE BAGUE PIVOT RAIL ESCAMOTABLE
	REF : 09.06.061	MOYEU EXPANSIBLE GROUPE MOTEUR ELEVATEUR MOTORISE
	REF : 09.08.005	ROULEMENT GROUPE RENVOI ELEVATEUR ASTRON
	REF : 09.09.141	RESSORT ANTI RETOUR BUTEE MECANIQUE ASTRON
	REF : 09.09.161	RESSORT DE RAIL ARTICULE ELEVATEUR ASTRON

SAV – ☎ : +33(0)2 41 75 64 40



OUEST CONVOYEUR ET AUTOMATISME

	REF : 09.11.015	ELEVATEUR VERTICAL MOTORISE CHAINE A ROULEAUX <i>(commande au mètre)</i>
	REF : 09.17.032	PROFIL PEHD VERT ARRONDI DE RENFORT ECARTEMENT ELEVATEUR ASTRON
	REF : 71.01.001	RAIL DROIT ENTREE-SORTIE ELEVATEUR ASTRON <i>(Rail articulé)</i>
	REF : 71.01.002	PARTIE MOBILE DE RAIL ARTICULE ELEVATEUR ASTRON
	REF : 71.01.003A	PARTIE FIXE RAIL ESCAMOTABLE ANCIENNE GENERATION <i>(Ancienne version, s'associe avec la ref : 71.01.004A)</i>
	REF : 71.01.003B	PARTIE FIXE RAIL ESCAMOTABLE ASTRON <i>(Nouvelle version sécurisée, s'associe avec la ref : 71.01.004B)</i>
	REF : 71.01.004A	PARTIE MOBILE RAIL ESCAMOTABLE ANCIENNE GENERATION ASTRON <i>(Ancienne version, s'associe avec la ref : 71.01.003A)</i>
	REF : 71.01.004B	PARTIE MOBILE RAIL ESCAMOTABLE ASTRON <i>(Nouvelle version sécurisée, S'associe avec ref : 71.01.003B)</i>

SAV – ☎ : +33(0)2 41 75 64 40



QUEST CONVOYEUR ET AUTOMATISME

	REF : 71.06.001	RAIL ARTICULE D'ELEVATEUR ASTRON
	REF : 71.06.002	RAIL AVEC AVALOIR ELEVATEUR ASTRON
	REF : 71.51.045	RAIL D'ENTREE ELEVATEUR ASTRON FTL
	REF : 71.51.046	RAIL DE SORTIE ELEVATEUR ASTRON FTL
	REF : 71.20.022	TAQUET POUSSEUR ANTI-RETOUR ASTRON
	REF : 71.20.025	DOIGT DE BUTEE MECANIQUE ENTREE ELEVATEUR ASTRON
	REF : 71.20.035	DOIGT DE BUTEE MECANIQUE INVERSE DESCENCEUR ASTRON
	REF : 71.21.007	DOIGT DE BUTEE MECANIQUE POUR ENTREE ELEVATEUR FUTURAIL
	REF : 71.50.085	PIGNON FOU GROUPE RENVOI ELEVATEUR ASTRON

SAV – ☎ : +33(0)2 41 75 64 40



QUEST CONVOYEUR ET AUTOMATISME







	<p>REF : 71.50.087 PIGNON MOTEUR ELEVATEUR ASTRON</p>														
 <p>Ancien montage (ref 71.51.018 ou ref 71.51.028)</p>	 <p>Nouveau montage (Ref 71.51.031 + ref 71.51.038)</p>														
	<p>REF : 71.51.018 CHARIOT ELEVATEUR VERTICAL AVEC GALETS PLASTIQUE <i>(ancienne génération)</i></p> <table border="1"> <tr> <td data-bbox="475 985 699 1120">  </td> <td data-bbox="699 985 1418 1120"> <p>REF: 04.02.022 GALET GUIDAGE CHARIOT ELEVATEUR ASTRON</p> </td> </tr> <tr> <td data-bbox="475 1120 699 1249">  </td> <td data-bbox="699 1120 1418 1249"> <p>REF : 04.02.023 GALET PLASTIQUE PORTEUR CHARIOT ELEVATEUR ASTRON</p> </td> </tr> <tr> <td data-bbox="475 1249 699 1384">  </td> <td data-bbox="699 1249 1418 1384"> <p>REF : 04.02.035 AXE PORTEUR GALETS PLASTIQUE CHARIOT ELEVATEUR ASTRON</p> </td> </tr> <tr> <td data-bbox="475 1384 699 1518">  </td> <td data-bbox="699 1384 1418 1518"> <p>REF : 04.02.037 BAGUE GALET DE GUIDAGE BICHROMATE ASTRON</p> </td> </tr> <tr> <td data-bbox="475 1518 699 1653">  </td> <td data-bbox="699 1518 1418 1653"> <p>REF : 09.02.008 BAGUE PIVOT GALET GUIDAGE CHARIOT ELEVATEUR ASTRON</p> </td> </tr> <tr> <td data-bbox="475 1653 699 1787">  </td> <td data-bbox="699 1653 1418 1787"> <p>REF : 09.08.011 GALET ROULEMENT DE CHARIOT ELEVATEUR</p> </td> </tr> <tr> <td data-bbox="475 1787 699 1910">  </td> <td data-bbox="699 1787 1418 1910"> <p>REF : 71.50.050 CORPS DE CHARIOT A GALET ELEVATEUR ASTRON</p> </td> </tr> </table>		<p>REF: 04.02.022 GALET GUIDAGE CHARIOT ELEVATEUR ASTRON</p>		<p>REF : 04.02.023 GALET PLASTIQUE PORTEUR CHARIOT ELEVATEUR ASTRON</p>		<p>REF : 04.02.035 AXE PORTEUR GALETS PLASTIQUE CHARIOT ELEVATEUR ASTRON</p>		<p>REF : 04.02.037 BAGUE GALET DE GUIDAGE BICHROMATE ASTRON</p>		<p>REF : 09.02.008 BAGUE PIVOT GALET GUIDAGE CHARIOT ELEVATEUR ASTRON</p>		<p>REF : 09.08.011 GALET ROULEMENT DE CHARIOT ELEVATEUR</p>		<p>REF : 71.50.050 CORPS DE CHARIOT A GALET ELEVATEUR ASTRON</p>
	<p>REF: 04.02.022 GALET GUIDAGE CHARIOT ELEVATEUR ASTRON</p>														
	<p>REF : 04.02.023 GALET PLASTIQUE PORTEUR CHARIOT ELEVATEUR ASTRON</p>														
	<p>REF : 04.02.035 AXE PORTEUR GALETS PLASTIQUE CHARIOT ELEVATEUR ASTRON</p>														
	<p>REF : 04.02.037 BAGUE GALET DE GUIDAGE BICHROMATE ASTRON</p>														
	<p>REF : 09.02.008 BAGUE PIVOT GALET GUIDAGE CHARIOT ELEVATEUR ASTRON</p>														
	<p>REF : 09.08.011 GALET ROULEMENT DE CHARIOT ELEVATEUR</p>														
	<p>REF : 71.50.050 CORPS DE CHARIOT A GALET ELEVATEUR ASTRON</p>														

SAV – ☎ : +33(0)2 41 75 64 40

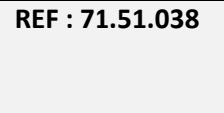

QUEST CONVOYEUR ET AUTOMATISME

	REF : 71.51.028	CHARIOT ELEVATEUR VERTICAL AVEC GALETS ACIER
		REF : 04.02.022 GALET GUIDAGE CHARIOT ELEVATEUR ASTRON
		REF : 04.02.060 AXE PORTEUR GALETS ACIER CHARIOT ELEVATEUR ASTRON
		REF : 04.02.061 BAGUE DE GALET PORTEUR GALET ACIER ASTRON
		REF : 09.02.008 BAGUE PIVOT GALET GUIDAGE CHARIOT ELEVATEUR ASTRON
		REF : 09.03.015 GALET ACIER AVEC ROULEMENT ELEVATEUR ASTRON
		REF : 71.50.050 CORPS DE CHARIOT A GALET ELEVATEUR ASTRON
	REF : 71.51.031	CHARIOT ELEVATEUR VERTICAL AVEC GALETS A BANDE REGLABLES
		REF : 04.02.062 AXE DE GALET PORTEUR DINT 10 CHARIOT ELEVATEUR ASTRON
		REF : 04.02.063 BAGUE DE GALET PORTEUR DINT 10 CHARIOT ELEVATEUR ASTRON
		REF : 09.03.030 GALET GUIDE A BANDE DE ROULEMENT CHARIOT ELEVATEUR ASTRON
		REF : 71.50.118 PLATINE GALET DE ROULEMENT REGLABLE ELEVATEUR ASTRON

		REF : 71.51.038 ASSEMBLAGE GALET DE GUIDAGE AVEC EXCENTRIQUE
		REF: 04.02.022 GALET GUIDAGE CHARIOT ELEVATEUR ASTRON
		REF : 09.02.008 BAGUE PIVOT GALET GUIDAGE CHARIOT ELEVATEUR ASTRON
		REF : 71.50.119 EXCENTRIQUE POUR GALET DE GUIDAGE CHARIOT ELEVATEUR ASTRON
		REF : 71.50.120 PLATINE GALET DE GUIDAGE EXCENTRIQUE ELEVATEUR ASTRON
		REF : 71.50.121 AXE FILETE MEPLATE POUR GALET DE GUIDAGE EXCENTRIQUE ELEVATEUR ASTRON
	REF : E000011 CAPTEUR MECANIQUE FIN DE COURSE A GALET ELEVATEUR ASTRON	

SAV – ☎ : +33(0)2 41 75 64 40



QUEST CONVOYEUR ET AUTOMATISME

L'ELEVATEUR INCLINE POUR SACS

➤ [Elévateur incliné pour Sacs](#)

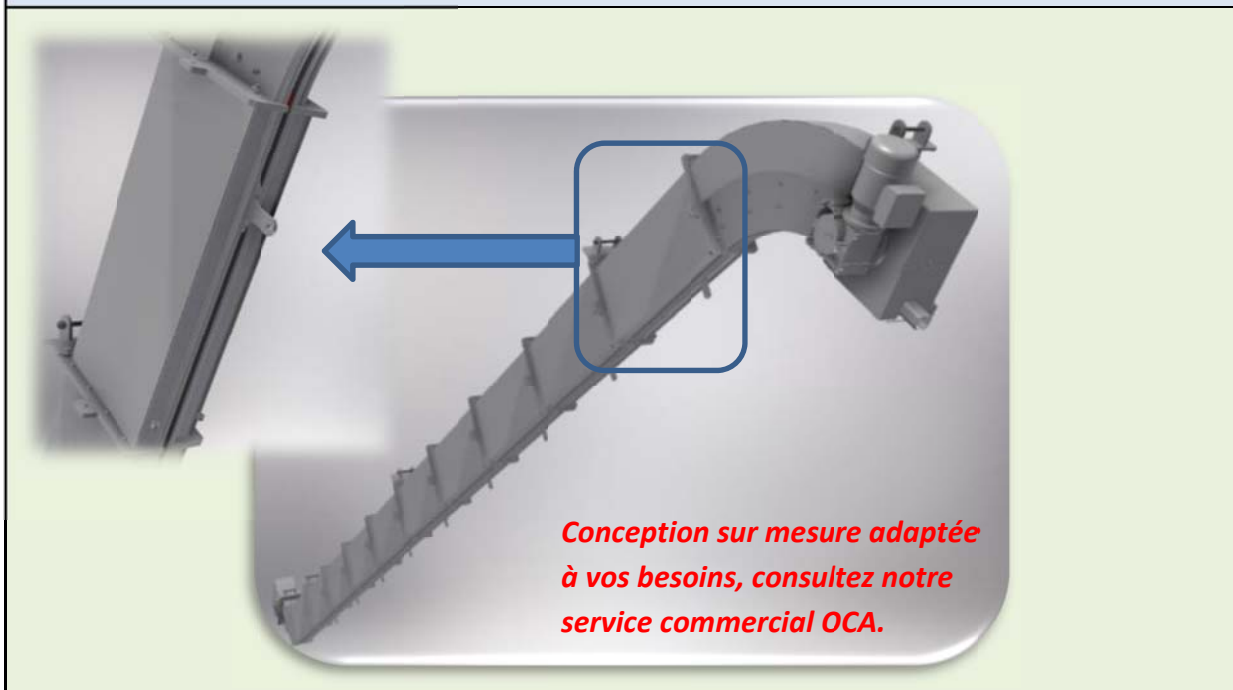

REF : 71.52.001

ELEVATEUR INCLINE POUR SAC ASTRON

SAV – ☎ : +33(0)2 41 75 64 40



QUEST CONVOYEUR ET AUTOMATISME

➤ Éléments élévateur incliné



REF : 71.51.001
GROUPE MOTEUR
ELEVATEUR INCLINE ASTRON

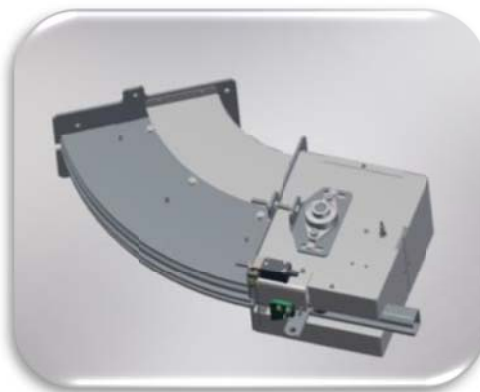

REF : 71.51.002
RENOI TENDEUR DE CHAINE
ELEVATEUR INCLINE ASTRON



REF : 71.51.003
TRONCON DROIT
ELEVATEUR INCLINE ASTRON











REF : 71.51.042
ANTI RETOUR ET DETECTION DE PASSAGE FC
ELEVATEUR INCLINE ASTRON



REF : 71.51.043
KIT DE DETECTION DE TAQUET
ELEVATEUR INCLINE ASTRON



REF : 71.51.047
PIGNON DE RENOI COMPLET
ELEVATEUR INCLINE ASTRON

 Éléments de rechange		
	REF : 09.01.GN3*	MOTORED. 0.55KW POUR ELEVATEUR INCLINE GENERIQUE <i>(*Varie selon l'application)</i>
	REF : 09.08.120	PALIER ELEVATEUR INCLINE ASTRON
	REF : 09.09.107	RESSORT TAQUET ANTI-RETOUR ASTRON <i>(ancienne génération)</i>
	REF : 09.11.022	CHAINE POUR ELEVATEUR INCLINE ASTRON <i>(longueur au mètre)</i>
	REF : 09.14.015	LIMITEUR DE COUPLE GROUPE MOTEUR ELEVATEUR INCLINE ASTRON
	REF : 70.50.007	TAQUET D'ENTRAINEMENT ELEVATEUR INCLINE ASTRON
	REF : 71.50.010	GUIDE CHAINE ELEVATEUR INCLINE ASTRON
	REF : 71.50.023	PIGNON MOTEUR ELEVATEUR INCLINE ASTRON

SAV – ☎ : +33(0)2 41 75 64 40

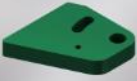
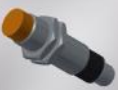
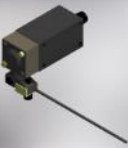

OUEST CONVOYEUR ET AUTOMATISME

	<p>REF : 71.50.024 PIGNON TENDEUR ELEVATEUR INCLINE ASTRON</p> <p><i>(groupe renvoi)</i></p>
	<p>REF : 71.50.040 TAQUET POUSSEUR ANTI-RETOUR ASTRON</p> <p><i>(ancienne génération)</i></p>
	<p>REF : E000044 DETECTEUR INDUCTIF ELEVATEUR INCLINE ASTRON</p> <p><i>(groupe renvoi)</i></p>
	<p>REF : E000010 CAPTEUR MECANIQUE FIN DE COURSE A TIGE</p> <p><i>(groupe moteur et groupe renvoi – intégré à l'anti-retour)</i></p>

SAV – ☎ : +33(0)2 41 75 64 40



QUEST CONVOYEUR ET AUTOMATISME

Index par Références

04.01.052.....	8, 9, 11, 12, 13, 14, 15, 17
04.01.055.....	10, 12, 17
04.01.353.....	13
04.01.359.....	16
04.02.022.....	112, 113, 114
04.02.023.....	112
04.02.035.....	112
04.02.037.....	112
04.02.060.....	113
04.02.061.....	113
04.02.062.....	113
04.02.063.....	113
05.02.055.....	66, 88
05.02.064.....	88
05.02.065.....	66
05.03.120.....	8
05.03.172.....	11
05.03.173.....	8
05.03.182.....	9, 10
05.03.195.....	13
05.03.198.....	10, 11, 12
05.03.310.....	12
06.01.018.....	13, 15
06.02.033.....	16, 27
06.02.080.....	23
07.01.014.....	26
07.01.015.....	26
07.01.016.....	27
07.04.012.....	109
07.04.130.....	85
07.04.134.....	85
08.30.047.....	53, 89, 94
08.30.048.....	59, 65, 105
08.30.049.....	66, 87, 89, 91, 94, 96, 99, 102, 104
08.30.052.....	66, 87, 88, 89, 91, 94, 96, 99, 102
08.30.053.....	70
08.30.054.....	56
08.30.057.....	57, 109
08.30.062.....	91, 95, 99, 102
08.30.065.....	95, 99
08.30.068.....	91
08.30.071.....	85
08.30.072.....	85, 87, 88
08.30.073.....	58
08.30.082.....	70
08.30.150.....	83
08.30.151.....	102
08.30.152.....	97
08.30.153.....	97
08.30.GN1.....	91, 95, 97, 99, 109
08.30.GN2.....	109
08.30.GN3.....	109
08.30.GN4.....	95
08.40.010.....	91
08.40.012.....	95, 100
08.40.015.....	97
08.40.016.....	97
08.40.GN1.....	91, 95, 97, 100
09.01.GN3.....	117
09.01.GN8.....	78
09.01.GNA.....	109
09.02.003.....	50, 70
09.02.004.....	70, 85, 88, 104, 105, 109
09.02.005.....	70, 87, 88, 89, 92, 100, 109
09.02.007.....	89, 95
09.02.008.....	112, 113, 114
09.02.024.....	53
09.02.060.....	19, 20, 25
09.02.132.....	83
09.03.015.....	113
09.03.026.....	8, 9, 11, 12, 13, 14, 15, 54
09.03.028.....	10, 16, 17
09.03.030.....	113
09.03.031.....	24
09.06.061.....	109
09.07.500.....	78
09.08.005.....	109
09.08.011.....	78, 112
09.08.019.....	18, 19, 20
09.08.023.....	20
09.08.024.....	23
09.08.120.....	117
09.09.014.....	28, 29
09.09.050.....	28
09.09.100.....	78
09.09.106.....	28, 29
09.09.107.....	66, 92, 100, 117
09.09.140.....	49, 66
09.09.141.....	49, 58, 59, 66, 89, 92, 95, 97, 100, 103, 109
09.09.161.....	109
09.09.162.....	26
09.09.163.....	28, 29
09.09.169.....	29
09.09.175.....	78
09.09.176.....	28
09.09.177.....	28
09.09.178.....	29
09.09.179.....	29
09.11.015.....	78, 110
09.11.022.....	117
09.14.001.....	79
09.14.015.....	117
09.15.100.....	83
09.16.025.....	14, 26
09.16.040.....	26
09.17.032.....	110
09.17.200.....	59, 67, 92, 95, 97, 100, 103
09.17.201.....	57
10.11.602.....	26
10.11.603.....	26
10.14.002.....	21
20.02.052.....	22
20.02.053.....	21
70.20.111.....	65
70.21.101.....	65
70.21.111.....	65
70.32.001.....	88
70.41.001.....	16
70.41.002.....	8
70.41.003.....	11
70.41.004.....	11
70.41.006.....	7
70.41.011.....	13
70.41.100.....	7
70.41.102.....	7
70.41.103.....	7

SAV – ☎ : +33(0)2 41 75 64 40



QUEST CONVOYEUR ET AUTOMATISME

70.50.007.....	117	71.13.004_45.....	55
71.00.002.....	46	71.13.004_90.....	55
71.01.001.....	110	71.13.005_45.....	56
71.01.002.....	110	71.13.005_90.....	56
71.01.003A.....	110	71.13.006_45.....	56
71.01.003B.....	110	71.13.006_90.....	56
71.01.004A.....	110	71.13.007_30.....	57
71.01.004B.....	110	71.13.008_30.....	57
71.02.005.....	46	71.20.013.....	67, 87, 89, 96, 97
71.02.008.....	46	71.20.015.....	67, 103
71.02.009.....	46	71.20.016.....	67
71.02.010.....	46	71.20.022.....	49, 58, 67, 89, 92, 95, 97, 100, 103, 111
71.05.001.....	46	71.20.025.....	111
71.05.002.....	46	71.20.028.....	67
71.05.003.....	46	71.20.032.....	72
71.05.004.....	47	71.20.035.....	111
71.05.005.....	47	71.20.039.....	70
71.05.006.....	47	71.20.091.....	67
71.06.001.....	111	71.20.092.....	67
71.06.002.....	111	71.20.099.....	70
71.07.001.....	108	71.20.100.....	71
71.11.001-15.....	52	71.20.101.....	100
71.11.001-30.....	52	71.21.006.....	108
71.11.001-45.....	52	71.21.007.....	111
71.11.001-60.....	52	71.21.107.....	62
71.11.001-75.....	52	71.21.108.....	62
71.11.001-90.....	52	71.22.001.....	61, 64, 65
71.11.002-15.....	52	71.22.002.....	69
71.11.002-30.....	52	71.22.003.....	69
71.11.002-45.....	52	71.22.011.....	61
71.11.002-60.....	52	71.22.013.....	61
71.11.002-75.....	52	71.23.001.....	61, 64, 65, 105
71.11.002-90.....	52	71.23.002.....	70
71.11.003.....	54	71.23.011.....	61
71.11.004.....	54	71.23.013.....	61
71.11.005.....	54	71.23.014.....	69
71.11.006.....	54	71.23.015.....	69
71.11.007.....	53	71.24.001.....	62
71.11.008.....	53	71.25.001.....	72
71.11.009.....	53, 82	71.25.002.....	72
71.11.010.....	53, 82	71.26.001.....	108
71.11.011_45.....	55	71.26.002.....	108
71.11.011_90.....	55	71.27.001.....	63
71.11.012_45.....	55	71.27.002.....	63
71.11.012_90.....	55	71.28.001.....	63, 104
71.11.013_45.....	55	71.30.023.....	29
71.11.013_90.....	55	71.30.029.....	15
71.11.014_45.....	55	71.30.032.....	26
71.11.014_90.....	55	71.30.035.....	85
71.11.015_45.....	56	71.30.036.....	85
71.11.015_90.....	56	71.30.092.....	92, 96, 98, 101
71.11.016_45.....	56	71.30.212.....	27
71.11.016_90.....	56	71.30.213.....	27
71.11.017_45.....	57	71.30.215.....	27
71.11.018_45.....	57	71.30.216.....	27
71.11.019.....	57	71.30.217.....	27
71.11.021_45.....	53	71.30.218.....	27
71.11.021_90.....	53	71.30.219.....	27
71.11.022_45.....	53	71.30.220.....	27
71.11.022_90.....	53	71.30.309.....	26
71.11.023.....	56	71.30.345.....	16
71.12.001.....	52, 81	71.31.005.....	82
71.12.002.....	52, 81	71.31.006.....	81
71.13.001_45.....	55	71.31.007.....	81
71.13.001_90.....	55	71.31.013.....	82
71.13.002_45.....	55	71.31.015.....	29
71.13.002_90.....	55	71.31.041.....	101
71.13.003_45.....	55	71.31.044.....	92
71.13.003_90.....	55	71.31.051.....	26

SAV – ☎ : +33(0)2 41 75 64 40



QUEST CONVOYEUR ET AUTOMATISME

71.31.052.....	28	71.32.035.....	41
71.31.057.....	29	71.32.036.....	41
71.31.060.....	28	71.32.037.....	41
71.31.061.....	28	71.32.038.....	41
71.31.062.....	28	71.32.039.....	42
71.31.063.....	28	71.32.040.....	42
71.31.064.....	28	71.32.041.....	42
71.31.065.....	28	71.32.042.....	43
71.31.068.....	28	71.32.043.....	43
71.31.069.....	29	71.32.044.....	44
71.31.074.....	33	71.32.045.....	44
71.31.075.....	31	71.32.046.....	45
71.31.076.....	32	71.32.047.....	35
71.31.077.....	32	71.33.001.....	80
71.31.078.....	32	71.33.002.....	80
71.31.079.....	34	71.33.003.....	80
71.31.080.....	34	71.33.004.....	80
71.31.081.....	35	71.33.005.....	80
71.31.082.....	36	71.33.006.....	80
71.31.083.....	36	71.33.007.....	81
71.31.084.....	36	71.33.008.....	81
71.31.085.....	37	71.33.009.....	81
71.31.086.....	38	71.33.010.....	81
71.31.087.....	39	71.33.011.....	81
71.31.088.....	39	71.33.012.....	81
71.31.089.....	40	71.34.001.....	99
71.31.090.....	41	71.34.002.....	91
71.31.091.....	41	71.34.003.....	87
71.31.092.....	42	71.34.004.....	89
71.31.093.....	42	71.34.005.....	96
71.31.094.....	43	71.34.006.....	102
71.31.095.....	44	71.34.007.....	94
71.31.096.....	45	71.34.008.....	94
71.31.097.....	83	71.35.001.....	84
71.31.098.....	98	71.35.002.....	84
71.31.67.....	28	71.41.001.....	104
71.32.001.....	42	71.41.002.....	105
71.32.003.....	33	71.44.001.....	104
71.32.004.....	39	71.44.002.....	105
71.32.005.....	45	71.50.010.....	117
71.32.006.....	31	71.50.023.....	117
71.32.007.....	31	71.50.024.....	118
71.32.008.....	31	71.50.040.....	67, 92, 100, 118
71.32.009.....	32	71.50.050.....	112, 113
71.32.010.....	32	71.50.085.....	111
71.32.011.....	32	71.50.087.....	112
71.32.012.....	32	71.50.118.....	113
71.32.013.....	32	71.50.119.....	114
71.32.014.....	33	71.50.120.....	114
71.32.015.....	34	71.50.121.....	114
71.32.016.....	34	71.51.001.....	116
71.32.017.....	34	71.51.002.....	116
71.32.018.....	34	71.51.003.....	116
71.32.019.....	35	71.51.005.....	107
71.32.020.....	35	71.51.012.....	107
71.32.021.....	35	71.51.013.....	107
71.32.022.....	36	71.51.018.....	112
71.32.023.....	36	71.51.026.....	107
71.32.024.....	36	71.51.028.....	112, 113
71.32.025.....	36	71.51.031.....	112, 113
71.32.026.....	37	71.51.038.....	112, 114
71.32.027.....	37	71.51.039.....	108
71.32.028.....	38	71.51.040.....	107
71.32.029.....	38	71.51.041.....	107
71.32.030.....	38	71.51.042.....	116
71.32.031.....	39	71.51.043.....	116
71.32.032.....	39	71.51.044.....	108
71.32.033.....	40	71.51.045.....	111
71.32.034.....	40	71.51.046.....	111

SAV – ☎ : +33(0)2 41 75 64 40



QUEST CONVOYEUR ET AUTOMATISME

71.51.047.....	116	71.90.010.....	24
71.51.101.....	108	71.90.020.....	24
71.52.001.....	115	71.90.023.....	20
71.53.004.....	106	71.90.024.....	19
71.53.005.....	106	71.90.025.....	19
71.54.003.....	106	71.90.026.....	20
71.60.002.....	46	71.90.027.....	17
71.60.011.....	58	71.90.028.....	15, 100
71.60.022.....	59	71.90.029.....	13
71.60.033.....	49	71.90.030.....	13
71.62.001.....	48	71.91.001.....	18, 19, 22, 23
71.62.002.....	48	71.91.002.....	19, 20, 25
71.62.003.....	48	71.91.003.....	22
71.62.004.....	48	71.91.004.....	19, 20, 22
71.62.005.....	49	71.91.008.....	24, 25
71.63.001.....	48, 82	71.91.009.....	25
71.63.002.....	48, 82	71.92.001.....	8, 16
71.63.011.....	48	71.92.002.....	8
71.63.012.....	48	71.92.003.....	11
71.64.001.....	48	71.92.004.....	15
71.64.002.....	48	71.92.005.....	9
71.64.011.....	49	71.92.006.....	12
71.64.012.....	49	71.92.007.....	11
71.65.001.....	50	71.92.008.....	19
71.65.002.....	50	71.92.009.....	22
71.65.003.....	50	71.92.010.....	25
71.65.004.....	50	71.92.011.....	12
71.66.001.....	58	71.92.012.....	13
71.66.002.....	58	71.92.013.....	17
71.66.005.....	59	71.92.014.....	17
71.66.006.....	59	71.92.015.....	15
71.70.007.....	79	71.92.016.....	13
71.70.015.....	79	71.92.017.....	9
71.70.031.....	79	71.92.018.....	20
71.70.037.....	79	71.92.019.....	23
71.71.001.....	77	71.92.020.....	22
71.71.002.....	77	71.92.021.....	20
71.71.004.....	77	71.92.022.....	16
71.71.010.....	78	71.92.023.....	25
71.71.011.....	78	71.92.106.....	10
71.71.013.....	77	71.92.107.....	10
71.71.015.....	77	AS09-22-001.....	64
71.71.016.....	77	AS09-23-004.....	64
71.72.001.....	74	E000002.....	50
71.72.002.....	74	E000003.....	68
71.72.003.....	75	E000004.....	87
71.72.004.....	75	E000010.....	49, 58, 68, 83, 90, 92, 96, 98, 101, 103, 118
71.72.005.....	74	E000011.....	114
71.72.006.....	74	E000030.....	68
71.72.007.....	75	E000031.....	49, 68
71.72.008.....	75	E000040.....	50, 79
71.73.001.....	76	E000044.....	118
71.73.002.....	76	E000046.....	70, 79
71.73.003.....	76	E000050.....	85, 89
71.73.004.....	76	E000072.....	85, 93, 96, 98, 101
71.90.001.....	15	FA10186.....	72
71.90.002.....	15	M9048H.....	47
71.90.003.....	18	SC00002.....	79
71.90.004.....	18, 20		
71.90.005.....	18, 20		

SAV – ☎ : +33(0)2 41 75 64 40



QUEST CONVOYEUR ET AUTOMATISME

Index par Désignations

TROLLEYS

ANNEAU DE LEVAGE POUR TROLLEY ASTRON FTL	20
AXE DE GALET HEXAGONAL A SERTIR ASTRON	8, 9, 11, 12, 13, 14, 16
AXE DE GALET HEXAGONAL A VISSER ASTRON	10, 12, 16
AXE DE GALET LISSE A VISSER ASTRON	15
AXE DE TROLLEY ACIER AVEC FENTE ASTRON STK	22
AXE DE TROLLEY ACIER AVEC MEPLATS ASTRON FTL	17, 19
AXE DE TROLLEY ACIER TH EPAULE ASTRON FTL	18
BAGUE DE GLISSEMENT TROLLEY/CROCHET DE SLING ASTRON FTL STK	18, 22, 23
BUTEE A AIGUILLES POUR TROLLEY ASTRON FTL	19
COQUILLE DE TROLLEY A ROTULE ZN BLANC ASTRON	13, 14, 15
CORPS DE TROLLEY ACIER 2 GALETS	19
CORPS DE TROLLEY ACIER 2 GALETS ASTRON FTL	17
CORPS DE TROLLEY ACIER 2 GALETS ASTRON STK	22
CORPS DE TROLLEY ACIER 4 GALETS ASTRON FTL	18
CORPS DE TROLLEY ACIER A ROTULE ASTRON	13
CORPS DE TROLLEY ACIER ASTRON	8
CORPS DE TROLLEY ACIER ASTRON CJM	11
CORPS DE TROLLEY ACIER AVEC OBLONG ASTRON CJM	12
CORPS DE TROLLEY ACIER COURT A ROTULE ASTRON	14
CORPS DE TROLLEY ACIER COURT ASTRON	8
CORPS DE TROLLEY ACIER COURT ASTRON LTC	9, 10
CORPS DE TROLLEY ACIER TRIANGULAIRE ASTRON LTC	13
CORPS DE TROLLEY ACIER TRIANGULAIRE AVEC DOUBLE CROCHET POUR SAC ASTRON LTC	16
CORPS DE TROLLEY COURT ACIER A ROTULE ASTRON	15
CORPS DE TROLLEY PLASTIQUE ASTRON CJM	10, 11, 12
COUSSINET TROLLEY ACIER TRIANGULAIRE ASTRON LTC	13
CROCHET ANNEAU DE TROLLEY POUR SLING ASTRON FTL STK	18, 19, 22
CROCHET DE SAC INOX TYPE 01 ASTRON	15, 25
CROCHET DE TROLLEY POUR SAC ASTRON FTL	20, 21
CROCHET DE TROLLEY POUR SAC ASTRON STK	23
ENTRETOISE TROLLEY FUTURAIL	19
ENTRETOISE TROLLEY POUR AXE AVEC MEPLATS ASTRON FTL	17
GALET ACIER A JOUE TROLLEY ASTRON STK	22
GALET ACIER DE TROLLEY GRAVITAIRE ASTRON	8, 9, 11, 12, 13, 14
GALET PLASTIQUE DE TROLLEY GRAVITAIRE ASTRON	10, 15, 16
GALET ROULEMENT ACIER DE TROLLEY ASTRON FTL	17, 18, 19
MANILLE DROITE POUR TROLLEY A ROTULE ASTRON	14, 24
REGARNISSAGE TROLLEY ASTRON GALET ACIER AXE HEXA. A VISSER	7
REGARNISSAGE TROLLEY ASTRON GALET ACIER AXE LISSE A VISSER	7
REGARNISSAGE TROLLEY ASTRON GALET PLASTIQUE AXE HEXA. A VISSER	7
REGARNISSAGE TROLLEY ASTRON GALET PLASTIQUE AXE LISSE A VISSER	7
RONDELLE DE GLISSEMENT TROLLEY/CROCHET DE SAC ASTRON FTL	20
RONDELLE DE GLISSEMENT TROLLEY/CROCHET DE SLING ASTRON FTL STK	19
ROTULE DE TROLLEY ASTRON	14, 15
ROTULE DE TROLLEY POUR MANILLE DROITE ASTRON	13
TROLLEY 2 GALETS EQUIPE AVEC ANNEAU DE LEVAGE ET BUTEE A AIGUILLE ASTRON FTL	19
TROLLEY 2 GALETS EQUIPE AVEC ANNEAU POUR SAC ASTRON STK	23
TROLLEY 2 GALETS EQUIPE AVEC ANNEAU POUR SLING ASTRON FTL	18
TROLLEY 2 GALETS EQUIPE AVEC ANNEAU POUR SLING ASTRON STK	22
TROLLEY 2 GALETS EQUIPE AVEC CROCHET POUR SAC ASTRON FTL	20
TROLLEY 2 GALETS EQUIPE AVEC CROCHET POUR SAC ET BUTEE A AIGUILLE ASTRON FTL	21

TROLLEY 4 GALETS EQUIPE AVEC CROCHET POUR SLING ASTRON FTL.....	19
TROLLEY 4 GALETS EQUIPE AVEC CROCHET POUR SAC ASTRON FTL.....	20
TROLLEY ACIER 2 GALETS A JOUE ASTRON STK.....	22, 23
TROLLEY ACIER 2 GALETS DEMONTABLES ASTRON FTL.....	18, 20, 21
TROLLEY ACIER 4 GALETS DEMONTABLES ASTRON FTL.....	18, 19
TROLLEY ACIER SERTI 1T OBLONG ASTRON CJM.....	12
TROLLEY ACIER SERTI A ROTULE ASTRON.....	14
TROLLEY ACIER SERTI A ROTULE AVEC MANILLE DROITE ASTRON.....	13
TROLLEY ACIER SERTI ASTRON.....	8, 15
TROLLEY ACIER SERTI ASTRON CJM.....	11
TROLLEY ACIER SERTI ASTRON EQUIPE POUR SAC AVEC CROCHET.....	15
TROLLEY ACIER SERTI TRIANGULAIRE ASTRON (POUR PROFIL C DIM60X65).....	9
TROLLEY ACIER SERTI TRIANGULAIRE ASTRON LTC.....	13
TROLLEY ACIER SERTI TRIANGULAIRE GALETS PLASTIQUE AVEC CROCHETS POUR SAC ASTRON LTC.....	16
TROLLEY ACIER TRIANGULAIRE GALETS PLASTIQUE DEMONTABLES AVEC CROCHETS POUR SAC ASTRON LTC.....	16
TROLLEY COURT ACIER A ROTULE GALETS PLASTIQUE DEMONTABLE ASTRON.....	15
TROLLEY COURT ACIER GALETS PLASTIQUE DEMONTABLE ASTRON LTC.....	10
TROLLEY COURT ACIER SERTI ASTRON.....	8
TROLLEY COURT ACIER SERTI ASTRON LTC.....	9
TROLLEY PLASTIQUE DEMONTABLE ASTRON CJM.....	12
TROLLEY PLASTIQUE GALETS PLASTIQUE DEMONTABLE ASTRON LTC.....	10
TROLLEY PLASTIQUE SERTI ASTRON CJM.....	11
VIS TH SPECIFIQUE INFERIEURE TROLLEY 2 GALETS ASTRON FTL.....	19

SLINGS

ARMATURE SLING 1 TROLLEY AVEC VERROU TYPE 01.....	29
ARMATURE SLING 1 TROLLEY AVEC VERROU TYPE 02.....	30
ARMATURE SLING 1 TROLLEY AVEC VERROU TYPE 03.....	30
ARMATURE SLING 1 TROLLEY AVEC VERROU TYPE 10.....	31
ARMATURE SLING 1 TROLLEY AVEC VERROU TYPE 11.....	32
ARMATURE SLING 1 TROLLEY AVEC VERROU TYPE 12.....	32, 33
ARMATURE SLING 1 TROLLEY AVEC VERROU TYPE 13.....	34
ARMATURE SLING 1 TROLLEY AVEC VERROU TYPE 16.....	34
ARMATURE SLING 1 TROLLEY AVEC VERROU TYPE 19.....	35
ARMATURE SLING 2 TROLLEYS AVEC VERROU TYPE 04.....	36
ARMATURE SLING 2 TROLLEYS AVEC VERROU TYPE 05.....	37
ARMATURE SLING 2 TROLLEYS AVEC VERROU TYPE 06.....	37
ARMATURE SLING 2 TROLLEYS AVEC VERROU TYPE 14.....	39
ARMATURE SLING 2 TROLLEYS AVEC VERROU TYPE 15.....	40
ARMATURE SLING 2 TROLLEYS AVEC VERROU TYPE 17.....	41
ARMATURE SLING 2 TROLLEYS AVEC VERROU TYPE 18.....	42
ARMATURE SLING 2 TROLLEYS AVEC VERROU TYPE 20.....	43
ARMATURE SLING 2 TROLLEYS VERROU TYPE 12.....	38, 39
CONTRE-POIDS TENDEUR DE CORDE ASTRON.....	24
DRISSE PES Ø4MM PREETIREE BLANCHE.....	24
DRISSE PES Ø5MM PREETIREE BLANCHE.....	24
DRISSE PES Ø6MM PREETIREE BLANCHE.....	25
ELEMENTS DE TOILE DE SLING ET SACS.....	24
LES MODELES DE SLINGS.....	28
LIAISON SLING/TROLLEY.....	24
LIAISON TROLLEY-SLING.....	24
MAILLON DE SLING 2 TROLLEYS D6 ASTRON FTL STK.....	24
MAILLON DE SLING 2 TROLLEYS D8 ASTRON FTL STK.....	24
MANILLE TORSION DE SLING.....	24
OLIVE DE BLOCAGE DE CORDE DE SLING ASTRON.....	24
RESSORT DE LIAISON PIVOT SLING-TROLLEY ASTRON.....	24
SLING 1 TROLLEY VERROU AUTO TYPE 10.....	31
SLING 1 TROLLEY VERROU AUTO TYPE 11.....	32
SLING 1 TROLLEY VERROU AUTO TYPE 12.....	32, 33

SAV – ☎ : +33(0)2 41 75 64 40



QUEST CONVOYEUR ET AUTOMATISME

SLING 1 TROLLEY VERROU AUTO TYPE 13.....	33
SLING 1 TROLLEY VERROU AUTO TYPE 16.....	34
SLING 1 TROLLEY VERROU AUTO TYPE 19.....	35
SLING 1 TROLLEY VERROU MANU TYPE 01.....	29
SLING 1 TROLLEY VERROU MANU TYPE 03.....	30
SLING 1 TROLLEY VERROU MANU TYPE 02.....	29
SLING 2 TROLLEYS VERROU AUTO TYPE 06.....	37
SLING 2 TROLLEYS VERROU AUTO TYPE 12.....	38
SLING 2 TROLLEYS VERROU AUTO TYPE 14.....	39
SLING 2 TROLLEYS VERROU AUTO TYPE 15.....	40
SLING 2 TROLLEYS VERROU AUTO TYPE 17.....	41
SLING 2 TROLLEYS VERROU AUTO TYPE 18.....	42
SLING 2 TROLLEYS VERROU AUTO TYPE 20.....	43
SLING 2 TROLLEYS VERROU MANU TYPE 04.....	36
SLING 2 TROLLEYS VERROU MANU TYPE 05.....	36
SLING 2 TROLLEYS VERROU AUTO TYPE 12.....	39
Sling DEUX trolleys - Verrouillage MANUEL.....	36
Sling DEUX trolleys - Verrouillage AUTO.....	38
Sling UN trolley - Verrouillage AUTOMATIQUE.....	31
Sling UN trolley - Verrouillage MANUEL.....	29
Toile de Sling carré Capacité 40KG.....	25
Toile de Sling carré Capacité 50kg.....	25
Toile de Sling carré Capacité 60kg.....	25
Toile de Sling hexa.....	25
Toile de Sling ronde Capacité + de 60kg.....	25
Toile de Sling ronde Capacité 50kg.....	25
Toile de Sling ronde Capacité 60kg.....	25
VERROU DE SLING AUTO TYPE 10 ASTRON LTC.....	26
VERROU DE SLING AUTO TYPE 11 ASTRON.....	26
VERROU DE SLING AUTO TYPE 12 ASTRON.....	26
VERROU DE SLING AUTO TYPE 13 ASTRON CJM.....	26
VERROU DE SLING AUTO TYPE 14 ASTRON CJM.....	27
VERROU DE SLING AUTO TYPE 15 ASTRON LTC.....	27
VERROU DE SLING AUTO TYPE 16 ASTRON.....	27
VERROU DE SLING AUTO TYPE 17 ASTRON.....	27
VERROU DE SLING AUTO TYPE 18 ASTRON.....	27
VERROU DE SLING AUTO TYPE 19 ASTRON LTC.....	27
VERROU DE SLING AUTO TYPE 20 ASTRON STK.....	27
VERROU DE SLING MANUEL TYPE 01 ASTRON CJM.....	26
VERROU DE SLING MANUEL TYPE 02 ASTRON.....	26
VERROU DE SLING MANUEL TYPE 03.....	26
VERROU DE SLING MANUEL TYPE 04 ASTRON FTL.....	26
VERROU DE SLING MANUEL TYPE 05 ASTRON FTL.....	26
VERROU DE SLING MANUEL TYPE 06 ASTRON STK.....	26

RAILS, JONCTIONS, FIXATIONS

DEMI-MANCHON D'ACCROCHAGE 9040 INOX.....	44
DEMI-MANCHON D'ACCROCHAGE 9040 ZN ASTRON.....	44
JONCTION LATERALE RAIL ACIER.....	45
JONCTION SUPERIEURE RAIL ALU/INOX.....	45
JONCTIONS ET FIXATIONS SUR RAIL.....	44
LES RAILS ASTRON.....	44
MANCHON D'ACCROCHAGE EQUIPE ASTRON.....	44
MANCHON DE JONCTION ASTRON GALVA.....	44
MANCHON DE JONCTION ASTRON INOX.....	44
RAIL ASTRON TYPE C - 43.5X48.5.....	44
RAIL ASTRON TYPE FTL.....	44
SUPPORT DE SERRAGE RAIL ASTRON TYPE C.....	45
SUPPORT FIX. AU PLAFOND.....	45

SAV – ☎ : +33(0)2 41 75 64 40



QUEST CONVOYEUR ET AUTOMATISME

ANTI-RETOUR / DETECTION DE PASSAGE / SKI DE SATURATION

ANTI RETOUR A PALETTES.....	47
ANTI RETOUR DROIT ASTRON (trolley plein).....	46
ANTI RETOUR DROIT ASTRON (trolley vide).....	46
ANTI RETOUR ET DETECTION DE PASSAGE CELLULE DROIT ASTRON (trolley plein).....	47
ANTI RETOUR ET DETECTION DE PASSAGE CELLULE GAUCHE ASTRON (trolley plein).....	47
ANTI RETOUR ET DETECTION DE PASSAGE FCM DROIT ASTRON (trolley plein).....	46
ANTI RETOUR ET DETECTION DE PASSAGE FCM GAUCHE ASTRON (trolley plein).....	46
ANTI RETOUR GAUCHE ASTRON (trolley plein).....	46
ANTI RETOUR GAUCHE ASTRON (trolley vide).....	46
ANTI-RETOUR CHARGEMENT DE SLING ASTRON.....	80
BAGUE PIVOT SKI DE SATURATION ASTRON.....	48
CAPTEUR MECANIQUE FIN DE COURSE A TIGE.....	47, 66, 81, 88, 90, 94, 96, 99, 101, 116
DETECTEUR A GALET SKI DE SATURATION ASTRON.....	48
DETECTEUR INDUCTIF SKI DE SATURATION FTL.....	48
DETECTEUR PROXIMITE.....	47
DETECTION DE PASSAGE CELLULE DROIT ASTRON.....	46
DETECTION DE PASSAGE CELLULE GAUCHE ASTRON.....	46
DETECTION DE PASSAGE FC DROIT ASTRON.....	46
DETECTION DE PASSAGE FC GAUCHE ASTRON.....	46
PALETTE ANTI-RETOUR ASTRON FTL.....	47
RESSORT DE TAQUET ANTI RETOUR TROLLEY.....	47
SKI DE SATURATION ASTRON FTL (rail acier).....	48
SKI DE SATURATION ASTRON FTL (rail alu).....	48
SKI DE SATURATION COURT ASTRON.....	48
SKI DE SATURATION LONG ASTRON.....	48
TAQUET POUSSEUR ANTI-RETOUR ASTRON.....	47, 87, 90, 93, 95, 101, 109

AIGUILLAGES

ACTIONNEUR AIGUILLAGE.....	54
ACTIONNEUR AIGUILLAGE A AIGUILLE ASTRON.....	51
ACTIONNEUR AIGUILLAGE A TIROIR 2 VOIES ASTRON FTL.....	55
AIGUILLAGE A AIGUILLE A DROITE SANS COURBE ASTRON.....	50
AIGUILLAGE A AIGUILLE A GAUCHE SANS COURBE ASTRON.....	50
AIGUILLAGE A TIROIR 3 VOIES.....	54
AIGUILLAGE A TIROIR A DROITE.....	53
AIGUILLAGE A TIROIR A GAUCHE.....	53
AIGUILLAGE A TIROIR PNEUMATIQUE 30° A DROITE - 2 VOIES ASTRON FTL.....	55
AIGUILLAGE A TIROIR PNEUMATIQUE 30° A GAUCHE - 2 VOIES ASTRON FTL.....	55
BAGUE PIVOT RAIL MOBILE AIGUILLAGE A AIGUILLE ASTRON.....	51
COURBE ASSEMBLEE R435.....	51
COURBE ASSEMBLEE R650.....	50
COURBE R600 45° AIGUILLAGE A A TIROIR A DROITE ASTRON FTL.....	55
COURBE R600 45° AIGUILLAGE A A TIROIR A GAUCHE ASTRON FTL.....	55
GALET DE GUIDAGE AIGUILLAGE.....	52
MODULE POUR BATTERIE D'AIGUILLAGE.....	51
PATIN DE GUIDAGE AIGUILLAGE A TIROIR ASTRON FTL.....	55
RAIL ASSEMBLE DE LIAISON ENTRE AIGUILLAG.....	51
RAIL DE SORTIE ASSEMBLE AIGUILLAGE A AIGUILLE ASTRON.....	52
RAIL D'ENTREE ASSEMBLE AIGUILLAGE A AIGUILLE A DROITE ASTRON.....	52
RAIL D'ENTREE ASSEMBLE AIGUILLAGE A AIGUILLE A GAUCHE ASTRON.....	52
RAIL DROIT D'ENTREE ASSEMBLE AIGUILLAGE A TIROIR ASTRON FTL.....	55
RAIL MOBILE ASSEMBLE AIGUILLAGE A AIGUILLE ASTRON.....	52
REGARNISSAGE GUIDAGE A TIROIR ASTRON.....	54

POUSSEURS

ACTIONNEUR DE POUSSEUR ASTRON.....	56
------------------------------------	----

SAV – ☎ : +33(0)2 41 75 64 40



QUEST CONVOYEUR ET AUTOMATISME

ACTIONNEUR POUSSEUR ASTRON FTL.....	57
ASTRON PATIN DE GUIDAGE POUSSEUR BUTEE	57
CAPTEUR MECANIQUE FIN DE COURSE A TIGE	56
GUIDE CHAINE POUSSEUR ASTRON	56
POUSSEUR A DROITE ASTRON.....	56
POUSSEUR A DROITE LATERAL ASTRON FTL.....	57
POUSSEUR A GAUCHE ASTRON.....	56
POUSSEUR A GAUCHE LATERAL ASTRON FTL.....	57
RESSORT DE TAQUET ANTI RETOUR.....	56, 57, 87, 90, 93, 101
TAQUET POUSSEUR ANTI-RETOUR.....	56, 65, 98
TAQUET POUSSEUR ANTI-RETOUR FTL	57

BUTEE PNEUMATIQUE

ACTIONNEUR BLOQUEUR	64, 85, 87, 89, 92, 94, 97, 100
ACTIONNEUR BLOQUEUR BUTEE	68
ACTIONNEUR DE BUTEE SIMPLE A DOUBLE PATTE ASTRON FTL.....	68
ACTIONNEUR DOIGT DE BUTEE ANCIENNE GENERATION ASTRON.....	64
ACTIONNEUR POUSSEUR TAQUET BUTEE ASTRON.....	64, 85, 89, 92, 94, 97, 100
BAGUE PIVOT BUTEE SAS.....	68
BAGUE PIVOT BUTEE SIMPLE A DOUBLE PATTE ASTRON FTL.....	68
BAGUE PIVOT BUTEE SIMPLE A LANGUE.....	68
BLOQUEUR BUTEE SAS ASTRON.....	65, 85, 87, 94, 95
BLOQUEUR BUTEE SAS LUBRIFICATEUR ASTRON.....	65
BLOQUEUR BUTEE SAS SYMETRIQUE ASTRON.....	65
BLOQUEUR BUTEE SIMPLE ASTRON.....	65, 101
BLOQUEUR BUTEE SIMPLE LUBRIFICATEUR ASTRON.....	65
BLOQUEUR BUTEE SIMPLE SYMETRIQUE ASTRON.....	65
Butée pneumatique « double » (rail en C).....	60
Butée pneumatique pour décrocheur de Sac (rail en C).....	61
Butée pneumatique pour lubrificateur / graisseur (rail en C).....	60
Butée pneumatique Simple/SAS – Ancienne génération avec pousseur intégré.....	62
Butée pour basculeur et redresseur de Sling (rail en C).....	61
BUTEE SAS 1 TROLLEY ASTRON FTL.....	68
BUTEE SAS 2 TROLLEYS ASTRON FTL (pour rail Alu).....	67
BUTEE SAS 2 TROLLEYS ASTRON FTL (pour rail Acier).....	67
BUTEE SAS TROLLEY PLEIN CELLULE ASTRON.....	59
BUTEE SAS TROLLEY PLEIN FDC ASTRON.....	59
BUTEE SAS TROLLEY VIDE CELLULE ASTRON.....	59
BUTEE SIMPLE A DOUBLE PATTES ASTRON FTL.....	67
BUTEE SIMPLE A LANGUE ASTRON FTL.....	67
BUTEE SIMPLE TROLLEY PLEIN CELLULE ASTRON.....	59
BUTEE SIMPLE TROLLEY PLEIN FDC ASTRON.....	59
BUTEE SIMPLE TROLLEY VIDE CELLULE ASTRON.....	59
Butée Simple/SAS – Ancienne génération, sans pousseur (rail en « C »).....	63
DETECTEUR BUTEE ANCIENNE GENERATION.....	66
DETECTEUR DE BUTEE DE LUBRIFICATEUR.....	65
DETECTEUR INDUCTIF CARRE ASTRON FTL.....	68
DETECTEUR PROXIMITE.....	66
DOIGT DE BUTEE PNEUMATIQUE ANCIENNE GENERATION ASTRON.....	64
DOIGT DE LEVIER DE BUTEE SAS ANCIENNE GENERATION ASTRON.....	64
DOIGT DE TAQUET ANTI-RETOUR BUTEE.....	64
LANGUE DE BUTEE SIMPLE ASTRON FTL.....	68
LANGUES DE BUTEE SAS ASTRON FTL.....	68
PATIN DE GUIDAGE POUSSEUR.....	64, 90, 93, 98, 101
PATTE DOUBLE DE BUTEE SIMPLE ASTRON FTL.....	69
RESSORT DE TAQUET ANTI RETOUR TROLLEY PLEIN ASTRON.....	64
RESSORT DE TAQUET ANTI RETOUR TROLLEY VIDE ASTRON.....	64
RESSORT TAQUET ANTI-RETOUR ASTRON.....	64, 90, 115
TAQUET POUSSEUR ANTI-RETOUR ASTRON.....	65, 90, 98, 116

SAV – ☎ : +33(0)2 41 75 64 40



QUEST CONVOYEUR ET AUTOMATISME

LUBRIFICATEUR/GRAISSEUR

coffret, buse, bobine	70
HUILE	70
LUBRIFICATEUR BUTEE SAS TROLLEY ASTRON	70
LUBRIFICATEUR BUTEEE SIMPLE TROLLEY ASTRON	70

CONVOYEUR SATELLITE

CHAINE CONVOYEUR SATELLITE	76
CONV. SATELLITE DROIT PROFILE DOUBLE SENS ANTI HORAIRE	73
CONV. SATELLITE DROIT PROFILE DOUBLE SENS ANTI HORAIRE AVEC TAQUET ANTI-RETOUR	73
CONV. SATELLITE DROIT PROFILE DOUBLE SENS HORAIRE	73
CONV. SATELLITE DROIT PROFILE DOUBLE SENS HORAIRE AVEC TAQUET ANTI-RETOUR	73
CONV. SATELLITE DROIT SENS ANTI-HORAIRE AVEC TAQUET ANTI HORAIRE	72
CONV. SATELLITE DROIT SENS HORAIRE ANTI-HORAIRE ASTRON	72
CONV. SATELLITE DROIT SENS HORAIRE ASTRON	72
CONV. SATELLITE DROIT SENS HORAIRE AVEC TAQUET ANTI-RETOUR	72
CONVOYEUR SATELLITE COURBE HORIZONTALE R650 90° PROFIL DOUBLE SENS ANTI-HORAIRE	74
CONVOYEUR SATELLITE COURBE HORIZONTALE R650 90° PROFIL DOUBLE SENS ANTI-HORAIRE AVEC TAQUET ANTI-RETOUR	74
CONVOYEUR SATELLITE COURBE HORIZONTALE R650 90° PROFIL DOUBLE SENS HORAIRE	74
CONVOYEUR SATELLITE COURBE HORIZONTALE R650 90° PROFIL DOUBLE SENS HORAIRE AVEC TAQUET ANTI-RETOUR	74
DETECTEUR INDUCTIF CARRE POUR CONV. SATELLITE ASTRON	77
DETECTEUR INDUCTIF ROND	77
DETECTION TAQUETS SATELLITE	75
GALET DE TAQUET CONV. SATELLITE ASTRON	76
GROUPE MOTEUR CONV. SATELLITE	76
LIMITEUR DE COUPLE GM CONV. SATELLITE ASTRON	77
MOTORED SK1S150 IEC71-71L4 -FAII-KK2-I 0.37 KW TR-MIN	76
PIGNON DE RENVOI	77
PIGNON MOTEUR	77
PROFIL GUIDE CHAINE	77
RENGOIN CONV. SATELLITE	76
RESSORT DE TAQUET ANTI-RETOUR CONV. SATELLITE ASTRON	76
RESSORT DE TAQUET D'ENTRAINEMENT CONV. SATELLITE ASTRON	76
ROULEMENT PIGNON DE RENVOI CONV. SATELLITE ASTRON	76
TAQUET ANTI-RETOUR	77
TAQUET ANTI-RETOUR SENS ANTI-HORAIRE CONV. SATELLITE ASTRON	75
TAQUET D'ENTRAINEMENT	77
TAQUET D'ENTRAINEMENT SENS ANTI-HORAIRE CONV. SATELLITE ASTRON	75
TAQUET D'ENTRAINEMENT SENS HORAIRE CONV. SATELLITE ASTRON	75

POSTE DE CHARGEMENT DE SLINGS

ACTIONNEUR POSTE DE CHARGEMENT ASTRON	81
AIGUILLAGE A AIGUILLE A DROITE SANS COURBE ASTRON (poste de chargement seul)	79
AIGUILLAGE A AIGUILLE A GAUCHE SANS COURBE ASTRON (poste de chargement seul)	79
BAGUE PIVOT DE COURBE	81
BUTEE POSTE DE CHARGEMENT DE SLING ASTRON	81
COURBE DE CHARGEMENT DE SLING A DROITE ASSEMBLEE ASTRON	79
COURBE DE CHARGEMENT DE SLING A GAUCHE ASSEMBLEE ASTRON	79
DETECTION DE PASSAGE FDC DROIT ASTRON	80
DETECTION DE PASSAGE FDC GAUCHE ASTRON	80
KIT ACTIONNEUR DE COURBE CHARGEMENT DE SLING ASTRON	80
MODULE POUR BATTERIE D'AIGUILLAGE A DROITE	80
MODULE POUR BATTERIE D'AIGUILLAGE A GAUCHE	80
PESON ALUMINIUM 50-250 KG	81
POSTE DE CHARGEMENT DE SLING A DROITE EN BATTERIE DE 2	78
POSTE DE CHARGEMENT DE SLING A DROITE EN BATTERIE DE 3	78
POSTE DE CHARGEMENT DE SLING A DROITE EN BATTERIE DE 4	78

SAV – ☎ : +33(0)2 41 75 64 40



QUEST CONVOYEUR ET AUTOMATISME

POSTE DE CHARGEMENT DE SLING A DROITE EN BATTERIE DE 5.....	78
POSTE DE CHARGEMENT DE SLING A DROITE EN BATTERIE DE 6.....	78
POSTE DE CHARGEMENT DE SLING A DROITE SEUL	78
POSTE DE CHARGEMENT DE SLING A GAUCHE EN BATTERIE DE 2.....	79
POSTE DE CHARGEMENT DE SLING A GAUCHE EN BATTERIE DE 3.....	79
POSTE DE CHARGEMENT DE SLING A GAUCHE EN BATTERIE DE 4.....	79
POSTE DE CHARGEMENT DE SLING A GAUCHE EN BATTERIE DE 5.....	79
POSTE DE CHARGEMENT DE SLING A GAUCHE EN BATTERIE DE 6.....	79
POSTE DE CHARGEMENT DE SLING A GAUCHE SEUL.....	79

REDRESSEUR BASCULEUR

ACTIONNEUR DE BRAS REDRESSEUR-BASCULEUR ASTRON	83
ACTIONNEUR DOIGT RETRACTABLE BRAS BASCULEUR ASTRON.....	83
BAGUE PIVOT BRAS ET DOIGT REDRESSEUR-BASCULEUR ASTRON	83
BASCULEUR DE SLING	82
BUTEE CAOUTCHOUC SUR BRAS BASCULEUR CONTRE CHASSIS FIXE ASTRON.....	83
BUTEE CAOUTCHOUC SUR BRAS BASCULEUR CONTRE RAIL ASTRON	83
CAOUTCHOUC DE BASCULEUR ASTRON.....	83
CAOUTCHOUC DE REDRESSEUR ASTRON.....	83
DETECTEUR SUR VERIN DU BRAS REDRESSEUR-BASCULEUR ASTRON	83
DETECTEUR SUR VERIN DU DOIGT.....	83
REDRESSEUR DE SLING.....	82

POSTE D'OUVERTURE (ET FERMETURE) DE SLINGS

ACTIONNEUR DE BUTEE.....	86
ACTIONNEUR DE STABILISATEUR	92
ACTIONNEUR DOIGT D'OUVERTURE SLING 1T VERROU – TYPE 02 ASTRON	85
ACTIONNEUR D'OUVERTURE SLING 1T	86
ACTIONNEUR FERMETURE DE SLING ASTRON	89, 93, 95, 97
ACTIONNEUR MAINTIEN DE SLING POSTE D'OUVERTURE ASTRON	93, 95
ACTIONNEUR PALETTE D'OUVERTURE.....	87
ACTIONNEUR PATIN D'APPUI SLING 2T.....	100
ACTIONNEUR PATIN DE DEVEROUILLAGE	95
ACTIONNEUR PATIN DEVROUILLAGE SLING ASTRON.....	89, 92, 97, 100
ACTIONNEUR POUSSEUR TAQUET BUTEE	87
ACTIONNEUR SANS TIGE FERMETURE DE SLING.....	93
ACTIONNEUR STABILISATEUR	97
ACTIONNEUR STABILISATEUR DE SLING.....	95
ACTIONNEUR STABILISATEUR POSTE D'OUVERTURE	87
ACTIONNEUR STABILISATEUR POSTE D'OUVERTURE SLING 1T - VERROU TYPE 10 - ASTRON	89
ASTRON TAQUET POUSSEUR ANTI-RETOUR.....	95
BAGUE PIVOT ANTI RETOUR	86
BAGUE PIVOT BUTEE.....	86
BAGUE PIVOT DE BUTEE POSTE D'OUVERTURE	90, 98
BAGUE PIVOT PALETTE POSTE D'OUVERTURE	87
BAGUE PIVOT PALETTE POSTE D'OUVERTURE SLING VERROU TYPE 01	85
BAGUE PIVOT STABILISATEUR ASTRON.....	93
BAGUE PIVOT STABILISATEUR POSTE D'OUVERTURE.....	87
BUTEE POSTE D'OUVERTURE - SLING 2T	99
BUTEE POSTE D'OUVERTURE SLING 1T	90
DETECTEUR REFLEX.....	85
DETECTEUR SUR VERIN D'OUVERTURE PALETTE.....	87
DETECTEUR SUR VERIN DE FERMETURE DE SLING.....	91, 94, 96, 99
DOIGT DE BUTEE PNEUMATIQUE	86
DOIGT DE TAQUET ANTI-RETOUR BUTEE.....	86
GUIDE VERT DE STABILISATEUR.....	94, 96, 98
GUIDE VERT DE STABILISATEUR POSTE D'OUVERTURE ASTRON.....	90
PATIN D'APPUI AVEC CAOUTCHOUC.....	96

SAV – ☎ : +33(0)2 41 75 64 40



QUEST CONVOYEUR ET AUTOMATISME

POSTE D'OUVERTURE 2T - VERROU TYPE 17 - ASTRON.....	100
POSTE D'OUVERTURE FERMETURE DE SLING 1T – VERROU TYPE 11 - ASTRON.....	92
POSTE OUVERTURE DE SLING 1T - VERROU TYPE 01 - ASTRON CJM.....	85
POSTE OUVERTURE DE SLING 1T - VERROU TYPE 02 - ANCIENNE GENERATION ASTRON.....	86
POSTE OUVERTURE DE SLING 1T - VERROU TYPE 02 - ASTRON.....	87
POSTE OUVERTURE/FERMETURE DE SLING 1T - VERROU TYPE 10 - ASTRON LTC.....	89
POSTE OUVERTURE/FERMETURE DE SLING 2T Ø840 - VERROU TYPE 15 - ASTRON LTC.....	97
POSTE OUVERTURE/FERMETURE DE SLING 1T - VERROU TYPE 16 - ASTRON.....	94
RESSORT DE TAQUET ANTI RETOUR.....	98
TAQUET POUSSEUR ANTI-RETOUR POUR TROLLEY COURT A ROTULE ASTRON.....	98
UNITE DE GUIDAGE PATIN D'APPUI.....	95
UNITE DE GUIDAGE POUR FERMETURE DE SLING.....	89, 93, 95, 98
UNITE DE GUIDAGE POUR MAINTIEN SLING.....	93
UNITE DE GUIDAGE STABILISATEUR POSTE D'OUVERTURE DE SLING ASTRON.....	89, 95, 98, 101

DECROCHEUR DE SACS

ACTIONNEUR DECROCHEUR DE SAC DOUBLE.....	102
ACTIONNEUR DECROCHEUR DE SAC SIMPLE ASTRON.....	103
BAGUE PIVOT BRAS DECROCHEUR DE SAC ASTRON.....	102, 103
BLOC DE CROCHEUR DE SAC SIMPLE ASTRON.....	103
BLOC DECROCHEUR DE SAC DOUBLE ASTRON LTC.....	102
DECROCHEUR DE SAC DOUBLE ASTRON LTC.....	102
DECROCHEUR DE SACS SIMPLE ASTRON.....	103

ELEVATEUR/DESCENCEUR VERTICAL

ACTIONNEUR RAIL ESCAMOTABLE ASTRON.....	107
ASSEMBLAGE GALET DE GUIDAGE AVEC EXCENTRIQUE.....	112
AXE DE GALET PORTEUR DINT 10 CHARIOT ELEVATEUR ASTRON.....	111
AXE FILETE MEPLATE POUR GALET DE GUIDAGE EXCENTRIQUE ELEVATEUR ASTRON.....	112
AXE PORTEUR GALETS ACIER.....	111
AXE PORTEUR GALETS PLASTIQUE.....	110
BAGUE DE GALET PORTEUR DINT 10 CHARIOT ELEVATEUR ASTRON.....	111
BAGUE GALET DE GUIDAGE BICHROMATE.....	110
BAGUE PIVOT GALET GUIDAGE CHARIOT.....	110, 111, 112
BAGUE PIVOT RAIL ARTICULE.....	107
BAGUE PIVOT RAIL ESCAMOTABLE.....	107
BUTEE CAOUTCHOUC ELEVATEUR ASTRON.....	107
BUTEE MECANIQUE INVERSE POUR DESCENCEUR ASTRON.....	106
BUTEE MECANIQUE POUR ENTREE ELEVATEUR ASTRON.....	106
CAPTEUR MECANIQUE FIN DE COURSE A GALET.....	112
CHAINE A ROULEAUX.....	108
CHARIOT ELEVATEUR VERTICAL AVEC GALETS A BANDE REGLABLES.....	111
CHARIOT ELEVATEUR VERTICAL AVEC GALETS ACIER.....	111
CHARIOT ELEVATEUR VERTICAL AVEC GALETS PLASTIQUE (ancienne génération).....	110
CHARIOT MOBILE AVEC GALETS REGLABLES ASTRON.....	105
CHARIOT MOBILE DEPORTE AVEC GALET REGLABLES ASTRON.....	105
CORPS DE BUTEE MECANIQUE ELEVATEUR ASTRON FTL.....	106
CORPS DE CHARIOT A GALET.....	110, 111
DOIGT DE BUTEE MECANIQUE ENTREE.....	109
DOIGT DE BUTEE MECANIQUE INVERSE DESCENCEUR ASTRON.....	109
DOIGT DE BUTEE MECANIQUE POUR ENTREE ELEVATEUR FUTURAIL.....	109
Elévateurs / Descenceurs verticaux pour Sacs et Sling.....	104
EXCENTRIQUE POUR GALET DE GUIDAGE CHARIOT ELEVATEUR ASTRON.....	112
GALET ACIER AVEC ROULEMENT.....	111
GALET GUIDAGE CHARIOT.....	110, 111, 112
GALET GUIDE A BANDE DE ROULEMENT CHARIOT ELEVATEUR ASTRON.....	111
GALET PLASTIQUE PORTEUR CHARIOT.....	110
GALET ROULEMENT DE CHARIOT ELEVATEUR.....	110

SAV – ☎ : +33(0)2 41 75 64 40



QUEST CONVOYEUR ET AUTOMATISME

GROUPE BUTEE.....	105
GROUPE MOTEUR.....	105, 114
MOTOREDUCTEUR GENERIQUE ELEVATEUR.....	107
MOYEU EXPANSIBLE GROUPE MOTEUR.....	107
PARTIE FIXE RAIL ESCAMOTABLE	108
PARTIE FIXE RAIL ESCAMOTABLE ASTRON	108
PARTIE MOBILE DE RAIL ARTICULE.....	108
PARTIE MOBILE RAIL ESCAMOTABLE	108
PARTIE MOBILE RAIL ESCAMOTABLE ASTRON	108
PIGNON FOU GROUPE RENVOI	109
PIGNON MOTEUR ELEVATEUR ASTRON	110
PIVOT BUTEE MECANIQUE ENTREE ELEVATEUR	107
PLATINE GALET DE GUIDAGE EXCENTRIQUE ELEVATEUR ASTRON	112
PLATINE GALET DE ROULEMENT REGLABLE ELEVATEUR ASTRON.....	111
PROFIL PEHD VERT ARRONDI DE RENFORT ECARTEMENT ELEVATEUR ASTRON.....	108
RAIL ARTICULE D'ELEVATEUR.....	106
RAIL ARTICULE D'ELEVATEUR ASTRON.....	109
RAIL AVEC AVALOIR	109
RAIL DE SORTIE ELEVATEUR ASTRON FTL.....	109
RAIL D'ENTREE ELEVATEUR ASTRON FTL.....	109
RAIL DROIT ENTREE-SORTIE ELEVATEUR ASTRON.....	108
RAIL ELEVATEUR FUTURAIL.....	106
RAIL INOX ESCAMOTABLE PNEUMATIQUE ASTRON.....	106
RENFORT ECARTEMENT ASTRON.....	106
RESSORT ANTI RETOUR BUTEE MECANIQUE ASTRON.....	107
RESSORT DE RAIL ARTICULE ELEVATEUR ASTRON.....	107
ROULEMENT GROUPE RENVOI ELEVATEUR ASTRON	107
VERIN GENERIQUE Ø40.....	107
VERIN GENERIQUE Ø63.....	107
VERIN GENERIQUE Ø80.....	107

ELEVATEUR INCLINE POUR SAC

ANTI RETOUR ET DETECTION DE PASSAGE FC.....	114
CHAINE POUR ELEVATEUR INCLINE ASTRON.....	115
ELEVATEUR INCLINE ASTRON.....	116
ELEVATEUR INCLINE POUR SAC ASTRON.....	113
GUIDE CHAINE	115
KIT DE DETECTION DE TAQUET	114
LIMITEUR DE COUPLE GROUPE MOTEUR.....	115
MOTORED. 0.55KW POUR ELEVATEUR INCLINE GENERIQUE.....	115
PALIER ELEVATEUR INCLINE ASTRON.....	115
PIGNON DE RENVOI COMPLET.....	114
PIGNON MOTEUR	115
PIGNON TENDEUR	116
RENOI TENDEUR DE CHAINE.....	114
TAQUET D'ENTRAINEMENT.....	115
TRONCON DROIT.....	114

SAV – ☎ : +33(0)2 41 75 64 40



QUEST CONVOYEUR ET AUTOMATISME

Retrouvez toutes nos gammes sur le site
WWW.OCA.FR

CALYPSO
system

ORION
system

METEOR
system

POLARIS
system

ASTRON
system

TELESTO
system

SAV – ☎ : +33(0)2 41 75 64 40



QUEST CONVOYEUR ET AUTOMATISME

OCA est à l'écoute de ses clients et a développé un convoyeur satellite permettant le transport des charges dans les aiguillages ainsi que dans les longues distances à parcourir, *Système breveté.*

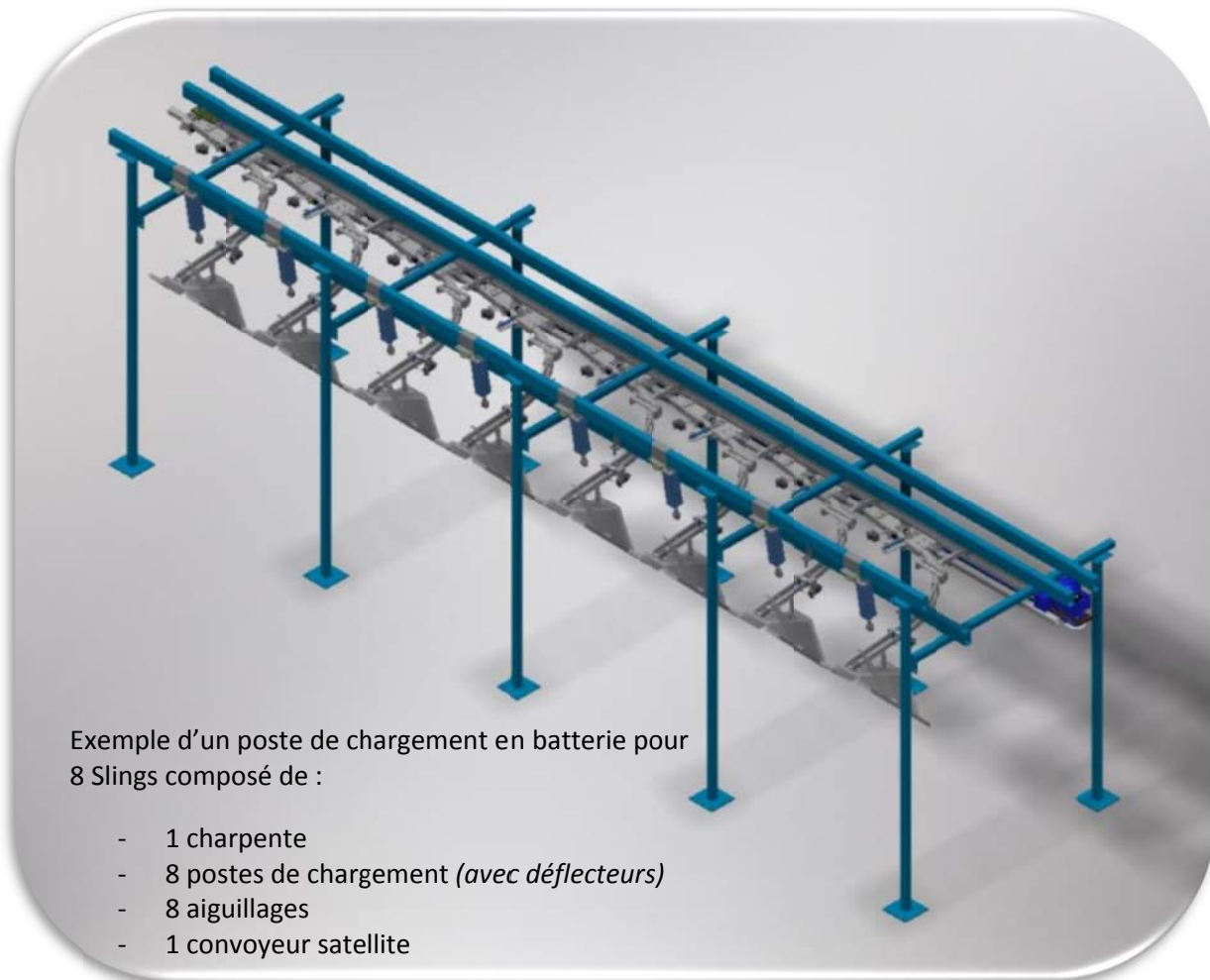

SAV – ☎ : +33(0)2 41 75 64 40



QUEST CONVOYEUR ET AUTOMATISME



SAV – ☎ : +33(0)2 41 75 64 40



QUEST CONVOYEUR ET AUTOMATISME